

Гидравлические насосы Denison для мобильных машин T6*M

Пластинчатые насосы нерегулируемые

aerospace
climate control
electromechanical
filtration
fluid & gas handling
hydraulics
pneumatics
process control
sealing & shielding



ENGINEERING YOUR SUCCESS.

ОБЩИЕ СВЕДЕНИЯ	Особенности	3
	Указания	3
	Минимальная и максимальная частота вращения	4
	Расчетные давления.....	4
	Заливка при запуске.....	4
	Минимальное допустимое давление всасывания	5
	Общие характеристики.....	5
	Выбор насоса: методика и пример.....	6
	Допустимое давление при кратковременной работе.....	6
	Описание	7
	Преимущества применения.....	7
	Валы и гидравлические жидкости	8
	Примечания.....	9
T6CM	Коды для заказа и технические данные.....	10
	Размеры и рабочие характеристики.....	11
T6CP	Коды для заказа и технические данные.....	12
	Размеры и рабочие характеристики.....	13
T6D*	Коды для заказа и технические данные.....	14
	Размеры и рабочие характеристики.....	15
T6E*	Коды для заказа и технические данные.....	16
	Размеры и рабочие характеристики.....	17
T6CC*	Коды для заказа и технические данные.....	18
	Размеры и рабочие характеристики.....	19
T6DC*	Коды для заказа и технические данные.....	20
	Размеры и рабочие характеристики.....	21
T6EC*	Коды для заказа и технические данные.....	22
	Размеры и рабочие характеристики.....	23
T6ED*	Коды для заказа и технические данные.....	24
	Размеры и рабочие характеристики.....	25
T6DCCM	Коды для заказа и рабочие характеристики.....	26
	Размеры.....	27
	Технические данные.....	28
T6EDC*	Технические данные.....	29
	Размеры T6EDCM.....	30
	Размеры T6EDCS	31
	Коды для заказа и рабочие характеристики.....	32
	Дополнительные валы	33
	Схемы расположения портов сдвоенных насосов.....	34
	Схемы расположения портов строенных насосов	34 - 35



**ПОВЫШЕННЫЙ РАСХОД
РАСХОД**

Повышенный расход для определенного типоразмера достигается за счет использования обойм большего рабочего объема при высоких допустимых частотах вращения с атмосферным давлением всасывания.

C →	3 – 31 галлонов/мин	10 – 100 мл/об
D →	14 – 50 галлонов/мин	48 – 158 мл/об
E →	42 – 72 галлонов/мин	132 – 227 мл/об

БОЛЕЕ ВЫСОКОЕ ДАВЛЕНИЕ

Расчетные давления до 275 бар позволяют уменьшить размеры и стоимость исполнительных механизмов, клапанов и трубопроводов, обеспечивая повышенный срок службы при более низких давлениях.

ПОВЫШЕННАЯ ЭФФЕКТИВНОСТЬ

Повышенная эффективность работы под нагрузкой обеспечивает более высокую производительность, позволяя сократить расходы по обогреву и эксплуатации.

РАЗЛИЧНЫЕ ВАРИАНТЫ МОНТАЖА

До 32 положений для сдвоенных насосов и до 128 — для строенных: снижение монтажных расходов и повышение эффективности.

НИЗКИЙ УРОВЕНЬ ШУМА

Повышает безопасность оператора и упрощает приемку машин.

ПОЛНОЕ СООТВЕТСТВИЕ

Поставляются согласно SAE – J744c (2 болта) и ISO 3019-1 (T6EDCS SAE E, T6EDCM ISO 3019/2) с различными вариантами шпоночных и шлицевых валов.

КАРТРИДЖНАЯ КОНСТРУКЦИЯ

Возможность создания сменных узлов. Конструкция обеспечивает простоту модернизации и обслуживания при минимальных затратах и с минимальным риском загрязнения. Насосы со сменными патронами «C» и «D» допускают оба направления вращения; это обозначено буквой «B» в номере модели патрона. Направление вращения насоса легко изменить путем изменения положения обоймы в отверстии установочного штифта распределительной пластины.

**ШИРОКИЙ ДИАПАЗОН ДОПУСТИМЫХ
ЗНАЧЕНИЙ ВЯЗКОСТИ**

Диапазон вязкости от 2000 до 10 сСт обеспечивает холодный запуск и работу при более высоких температурах. Сбалансированная конструкция компенсирует износ и изменения температуры. При высокой вязкости или низкой температуре обеспечивается хорошее смазывание в зазоре между ротором и боковыми пластинами и повышается механическая эффективность.

НЕГОРЮЧИЕ ЖИДКОСТИ

Эти насосы позволяют перекачивать эфиры фосфорной кислоты, хлорированные углеводороды, водные растворы гликолей и обращенные эмульсии при высоких давлениях, обеспечивая длительный срок службы.

**ОБЩИЕ УКАЗАНИЯ
ПО ПРИМЕНЕНИЮ**

1. Проверьте диапазон частот вращения, давление, температуру, качество жидкости, вязкость и вращение насоса.
2. Проверьте входные соединения насоса на соответствие требованиям применения.
3. Тип вала: вал должен выдерживать рабочий крутящий момент.
4. Муфту следует выбирать с учетом минимальной нагрузки на вал насоса (вес, дисбаланс).
5. Фильтрация: должна обеспечивать минимальный уровень загрязнения.
6. Окружение насоса: следует избегать отражения шума, загрязнения и ударов.

Типоразмер	Серия	Теоретический рабочий объем V_i мл/об	Минимальная частота вращения об/мин	Максимальная частота вращения		Максимальное давление					
				HF-0, HF-1 HF-2	HF-3, HF-4 HF-5	HF-0, HF-2		HF-1, HF-4, HF-5		HF-3	
				об/мин	об/мин	Кратковр. бар	Рабочее бар	Кратковр. бар	Рабочее бар	Кратковр. бар	Рабочее бар
CM CP	B03	10,8	400	2800	1800	275	240	210	175	175	140
	B05	17,2									
	B06	21,3									
	B08	26,4									
	B10	34,1									
	B12	37,1									
	B14	46,0									
	B17	58,3									
	B20	63,8									
	B22	70,3									
	B25	79,3									
B28	88,8										
B31	100,0										
DM DP	014	47,6	400	2500	1800	240	210	210	175	175	140
	017	58,2									
	020	66,0									
	024	79,5									
	028	89,7									
	031	98,3									
	035	111,0									
	038	120,3									
	042	136,0									
	045	145,7									
	050	158,0									
EM EP	042	132,3	400	2200	1800	240	210	210	175	175	140
	045	142,4									
	050	158,5									
	052	164,8									
	062	196,7									
	066	213,3									
	072	227,1									

HF-0, HF2 = с противоизносными присадками на нефтяной основе

HF-1, HF2 = без противоизносных присадок на нефтяной основе

HF-5 = синтетические жидкости

HF-3 = водные эмульсии в масле

HF-4 = водные растворы гликолей

Для получения дополнительных сведений или в случае несоответствия приведенных характеристики производительности Вашим особым требованиям, следует обращаться к местному представителю компании Parker.

ЗАЛИВКА ПРИ ЗАПУСКЕ

При первом запуске насоса следует включить его на минимальной частоте вращения при минимальном давлении, чтобы обеспечить заполнение насоса. При использовании предохранительного клапана следует установить его на минимальное давление.

Для обеспечения «продувки» в гидросистеме необходимо предусмотреть выпуск воздуха.

Никогда не используйте насос при максимальной частоте вращения и максимальном давлении без предварительной проверки завершения заполнения насоса и отсутствия воздуха в жидкости.

Качающие узлы		Частота вращения, об./мин								Серия								
Типоразмер	Серия	1200	1500	1800	2100	2200	2300	2500	2800									
CM CP	B03	0,80	0,80	0,80	0,80	0,80	0,80	0,90	1,00	B03								
	B05									B05								
	B06									B06								
	B08									B08								
	B10									B10								
	B12									B12								
	B14									B14								
	B17									B17								
	B20									B20								
	B22									B22								
	B25									B25								
	B28									B28								
	B31									B31								
DM DP	014	0,80	0,80	0,80	0,80	0,88	0,95	1,00		014								
	017				017													
	020				020													
	024				0,82					1,10	024							
	028				0,85					0,92	1,00	1,18	028					
	031				0,90					0,95	1,00	1,23	031					
	035				0,92					0,98	1,02	1,29	035					
	038				0,95					1,00	1,05		038					
	042									1,02	1,08		042					
	045				0,85					0,98	1,05		045					
	050									1,02	1,09		050					
	EM EP				042					0,80	0,80	0,80	0,88	1,00	1,00			042
					045								045					
050		0,90	1,00	050														
052		052																
062		0,85	0,95	062														
066		0,85	0,85	0,95	1,00	1,09	066											
072		0,85	0,85	0,95	1,00	1,05	072											

Давление всасывания измеряется на входном фланце с жидкостями на нефтяной основе при вязкости от 10 до 65 сСт. Для предотвращения аэрации разность между давлением на всасывающем патрубке насоса и атмосферным давлением не должна превышать 0,2 бар.

Абсолютное давление увеличивается на 1,25 для жидкостей HF-3 и HF-4

на 1,35 для жидкости HF-5

на 1,10 для жидкостей на основе сложных эфиров или рапсового масла.

Для двоярных и строенных насосов использовать максимальное абсолютное давление качающего узла.

ОБЩИЕ ХАРАКТЕРИСТИКИ

	Стандарт монтажа	Масса без соединителя и кронштейна, кг	Момент инерции, кг·м ² × 10 ⁻⁴	SAE 4 болта J518c - ISO/DIS 6162-1 - ⁴⁾ ISO/DIS 6162-2			
				Всасывание	Нагнетание		
T6CM	SAE J744c ISO/3019-1 SAE B	15,7	7,5	1 1/2"	1"		
T6CP	SAE J744c ISO/3019-1 SAE C	18,0	7,8	2" ⁴⁾	1 1/4" ⁴⁾		
T6D*		24,0	23,3	2"	1 1/4"		
T6E*		43,3	51,5	3"	1 1/2"		
T6CC*	SAE J744c ISO/3019-1 SAE B	26,0	14,9	2 1/2" или 3"	P1 12	P2 1" или 3/4"	
T6DC*	SAE J744c ISO/3019-1 SAE C	36,6	30,4	3"	1 1/4"		
T6EC*		55,0	73,4	3 1/2"	1 1/2"		
T6ED*		66,0	73,4	4"	1 1/2"		
T6DCC*		61,0	37,3	4"	P1 1 1/4"	P2 1"	P3 1" или 3/4"
T6EDC*	SAE «E» (T6EDCS) ISO/3019-2 (T6EDCM)	100,0	80,2	4"	1 1/2"	1" или 1/4"	1" или 3/4"

РАСЧЕТ

<i>Расчет</i>		Требуемые характеристики
Рабочий объем	V_i [мл/об]	Требуемый расход Q [л/мин] 60
Действительный расход	Q [л/мин]	Частота вращения n [об/мин] 1500
Входная мощность	P [кВт]	Давление p [бар] 150
		<i>a</i>

МЕТОДИКА И ПРИМЕР

<i>Методика:</i>	Пример.
1. Начальный расчет $V_i = \frac{1000 Q}{n}$	$V_i = \frac{1000 \times 60}{1500} = 40$ мл/об
2. Выбор насоса со следующим большим значением V_i (см. таблицы)	T6CM B14 $V_i = 46$ мл/об
3. Теоретическая подача выбранного насоса $Q_{теор.} = \frac{V_i \times n}{1000}$	$Q_{теор.} = \frac{46 \times 1500}{1000} = 69$ л/мин
4. Нахождение утечки $Q_{доп.}$ в зависимости от давления $Q_{доп.} = f(p)$ по кривой при 10 или 24 сСт	T6CM (стр. 10): $Q_{доп.} = 5$ л/мин при 150 бар, 24 сСт
5. Действительный расход $Q = Q_{теор.} - Q_{доп.}$	$Q = 69 - 5 = 64$ л/мин
6. Теоретическая входная мощность $P_{теор.} = \frac{Q_{теор.} \times p}{600}$	$P_{теор.} = \frac{69 \times 150}{600} = 17,3$ кВт
7. Нахождение гидродинамических потерь мощности p_s по кривой	T6CM (стр. 10): p_s при 1500 об/мин 150 бар = 1,5 кВт
8. Расчет требуемой входной мощности $P_{действ.} = P_{теор.} + p_s$	$P = 17,3 + 1,5 = 18,8$ кВт
9. Результаты	$V_i = 46,0$ мл/об $Q_{действ.} = 64,0$ л/мин $P_{действ.} = 18,8$ кВт } T6CM B14

Приведенные этапы расчета должны проводиться для каждого применения.

ДОПУСТИМОЕ ДАВЛЕНИЕ ПРИ КРАТКОВРЕМЕННОЙ РАБОТЕ

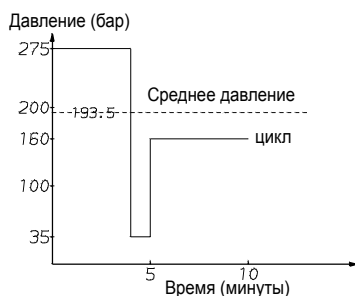

Устройства T6 могут эксплуатироваться в кратковременном режиме при давлениях, превышающих расчетные для непрерывной работы, если взвешенное по времени среднее давление не превышает расчетного давления для непрерывной эксплуатации. Данный расчет давления для кратковременной работы действителен только при соблюдении остальных параметров: частоты вращения, типа жидкости, вязкости и степени загрязнения. При полном времени цикла более 15 минут необходимо проконсультироваться с местным представителем компании Parker.

Пример. T6CM - B14
 Рабочий цикл 4 мин. при 275 бар.
 1 мин. при 35 бар
 5 мин. при 160 бар

$$\frac{(4 \times 275) + (1 \times 35) + (5 \times 160)}{10} = 193,5$$
 бар

193,5 бар меньше 240 бар (допустимое давление при непрерывной работе для T6CM - B14 с жидкостью HF-0).

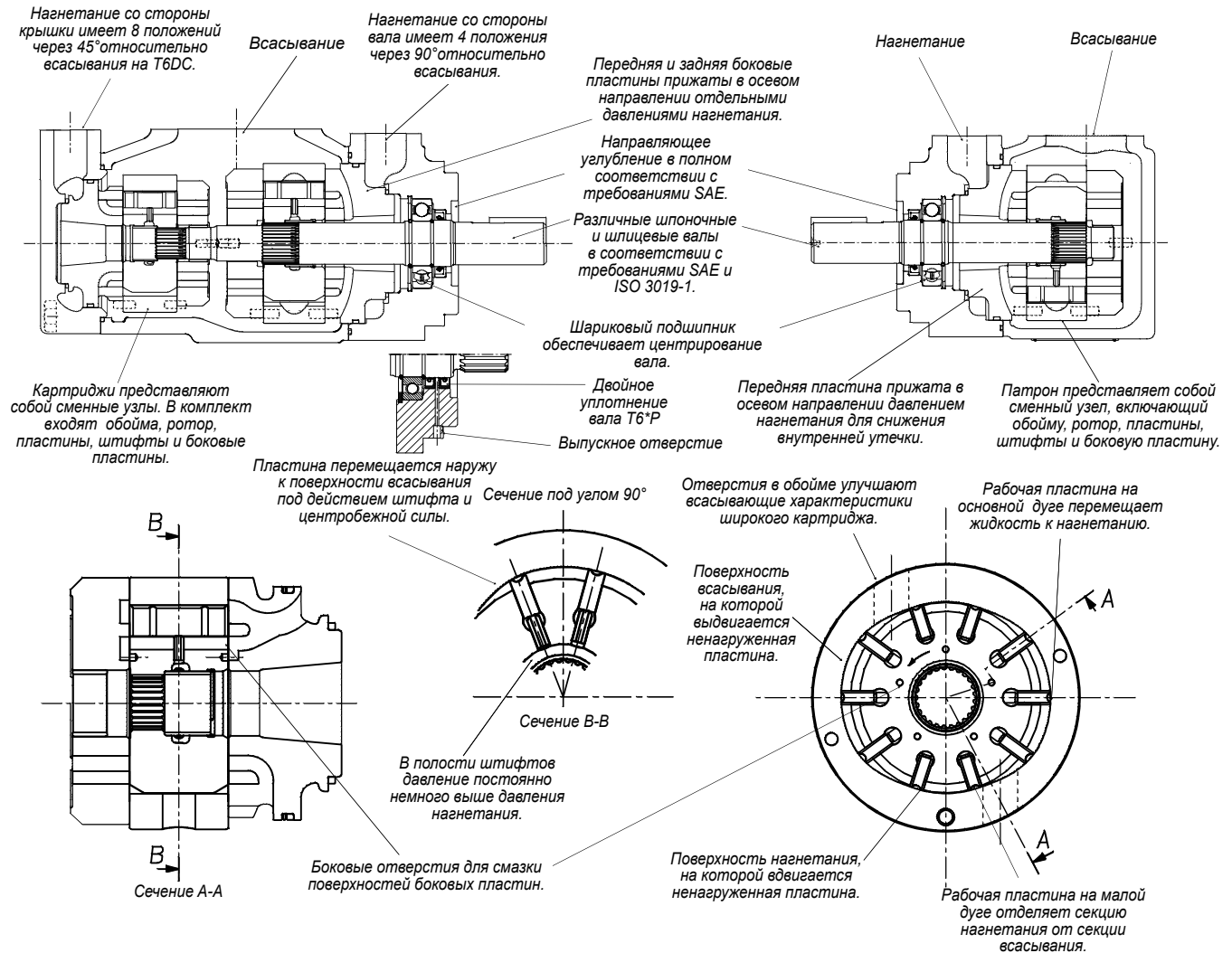

ПРЕИМУЩЕСТВА ПРИМЕНЕНИЯ

- Способность поддерживать высокое давление до 275 бар при небольших размерах: снижение монтажных затрат, повышение срока службы при низком давлении.
- Высокий объемный КПД (типичное значение 94%): снижение тепловыделения, снижение частоты вращения до 400 об/мин при полном давлении.
- Высокий механический КПД (типичное значение 94%): снижение потребления энергии.
- Широкий диапазон частот вращения от 400 до 2800 об/мин в сочетании с качающимися узлами с большой объемной производительностью позволяет оптимизировать эксплуатацию, обеспечивая минимальный уровень шума при минимальных размерах.
- Низкая частота вращения (400 об/мин), низкое давление и высокая вязкость (2000 сСт) позволяют работать в холодных условиях при минимальном потреблении энергии и без риска заклинивания.
- Низкие пульсации давления (± 2 бар) снижают шум в трубопроводах и повышают срок службы других компонентов гидросистемы.
- Высокая устойчивость к загрязнению частицами благодаря конструкции пластин с двумя кромками увеличивает срок службы насоса.
- Большой выбор вариантов исполнения (рабочий объем, вал, конфигурация портов) обеспечивает установку в соответствии с требованиями пользователя.
- Исполнение вала Т (SAE J718с) позволяет использовать прямой привод (при 540 или 1000 об/мин) на тракторах.
- Двойное уплотнение вала (версия T6*P) и выпускное отверстие позволяют монтировать насос непосредственно на коробке передач.

РЕКОМЕНДУЕМЫЕ РАБОЧИЕ ЖИДКОСТИ	Гидравлические жидкости R & O на нефтяной основе с противоизносными присадками. Эти жидкости рекомендованы к применению в насосах серии T6. Максимальные рабочие значения и параметры производительности получены для работы с этими жидкостями. Данные жидкости соответствуют спецификации HF-0 и HF-2 компании DENISON.
ДОПУСТИМЫЕ АЛЬТЕРНАТИВНЫЕ ЖИДКОСТИ	Использование жидкостей, отличных от жидкостей R & O на нефтяной основе с противоизносными присадками, требует снижения максимальных расчетных параметров насосов. В некоторых случаях необходимо увеличение минимальных давлений всасывания. См. подробные сведения в соответствующих разделах.
ВЯЗКОСТЬ	Макс. (холодный пуск, низкие частота вращения и давление) _____ 2000 мм ² /с (сСт) Макс. (полная частота вращения и давление) _____ 108 мм ² /с (сСт) Оптимальная (максимальный срок службы) _____ 30 мм ² /с (сСт) Мин. (полная частота вращения и давление для жидкостей HF-1, HF-3, HF-4 и HF-5) _____ 18 мм ² /с (сСт) Мин. (полная частота вращения и давление для жидкостей HF-0 & HF-2) _____ 10 мм ² /с (сСт)
ИНДЕКС ВЯЗКОСТИ	Мин. 90°. Более высокие значения увеличивают интервал рабочих температур. Максимальная температура жидкости (θ)°C HF-0, HF-1, HF-2 _____ + 100° HF-3, HF-4 _____ + 50° HF-5 _____ + 70° Биоразлагаемые жидкости (на основе сложных эфиров и рапсового масла) _____ + 65° Минимальная температура жидкости (θ)°C HF-0, HF-1, HF-2, HF-5 _____ - 18° HF-3, HF-4 _____ + 10° Биоразлагаемые жидкости (на основе сложных эфиров и рапсового масла) _____ - 20°
ЧИСТОТА ЖИДКОСТИ	Жидкость необходимо очищать до и в процессе эксплуатации для поддержания уровня загрязнения NAS 1638, класс 8 (или ISO 19/17/14) или лучше. Фильтры с тонкостью фильтрации 25 мкм (или лучше, β ₁₀ ≥ 100) могут быть достаточными, но не гарантируют требуемых уровней чистоты. Входные сетчатые фильтры должны иметь достаточный размер для обеспечения указанного минимального давления всасывания. Рекомендуется использовать сетчатый фильтр размером 100 (149 мкм) в качестве самого тонкого. В применениях, требующих холодного запуска или использования негорючих жидкостей, следует использовать сетчатые фильтры с большим размером ячеек или не использовать их вообще.
РАБОЧАЯ ТЕМПЕРАТУРА И ВЯЗКОСТЬ	Рабочие температуры зависят от вязкости жидкости, типа жидкости и насоса. Рабочая жидкость должна иметь оптимальную вязкость при нормальной рабочей температуре. При холодном запуске насос должен работать с низкой частотой вращения при низком давлении до прогрева жидкости до вязкости, приемлемой для эксплуатации при расчетных параметрах.
ЗАГРЯЗНЕНИЕ ЖИДКОСТИ ВОДОЙ	Максимальное допустимое содержание воды. • 0,10% для жидкостей на минеральной основе. • 0,05% для синтетических жидкостей, трансмиссионных масел, биоразлагаемых жидкостей. При более высоком содержании воды следует удалить воду из гидросистемы.
МУФТЫ И ВНУТРЕННИЕ ШЛИЦЫ	<ul style="list-style-type: none"> • Соединительный внутренний шлиц должен перемещаться свободно для автоматического центрирования. Если оба элемента закреплены жестко, они должны быть центрированы до полного биения 0,15 или лучше для снижения износа в результате трения. Угловое выравнивание осей двух шлицев должно быть менее ± 0,05 при радиусе 25,4. • Шлицевое соединение необходимо смазывать литиевой молибдендисульфидной смазкой или аналогичной. • Соединение должно быть закалено до жесткости от 27 до 45 R.C. • Внутренний шлиц должен быть выполнен в соответствии с посадкой класса 1 согласно SAE-J498b (1971 г.). См. описание посадки по боковым сторонам для плоского соединения.
ШПОНОЧНЫЕ ВАЛЫ	Компания Parker поставляет насосы серии T6 с шпоночными валами с высокопрочными термообработанными шпонками. Поэтому при установке или замене этих насосов для обеспечения максимального срока службы следует использовать термообработанные шпонки. При замене следует использовать термообработанные шпонки с твердостью от 27 до 34 R.C. Углы шпонок должны иметь фаски от 0,76 до 1,02 под углом 45° для обеспечения зазора с радиусами закругления шпоночного паза.
ПРИМЕЧАНИЕ	Центрирование шпоночных валов должно соответствовать допускам, указанным для шлицевых валов.
НАГРУЗКИ НА ВАЛУ	Эти изделия предназначены, главным образом, для соосных приводов, которые не создают осевой или боковой нагрузки на вал. См. подробные сведения в соответствующих разделах.

Large area with horizontal lines for notes.

4

Модель №

T6CM - B22 - 1 R 00 - C 1

Серия M = автомобильный с 1 уплотнением вала

Обойма

(Подача при 0 бар и 1500 об/мин)
 B03 = 16,2 л/мин B17 = 87,4 л/мин
 B05 = 25,8 л/мин B20 = 95,7 л/мин
 B06 = 31,9 л/мин B22 = 105,4 л/мин
 B08 = 39,6 л/мин B25 = 118,9 л/мин
 B10 = 51,1 л/мин B28 = 133,2 л/мин
 B12 = 55,6 л/мин B31 = 150,0 л/мин
 B14 = 69,0 л/мин

Тип вала

1 = шпоночный (SAE B)
 2 = шпоночный (не SAE)
 3 = шлицевой (SAE B)
 4 = шлицевой (SAE BB)

Модификация

Класс уплотнения

1 = S1 (для минерального масла)
 4 = S4 (для негорючих жидкостей)
 5 = S5 (для минерального масла и негорючих жидкостей)

Обозначение конструкции

Расположение портов

00 = стандартное

Направление вращения (вид с торца вала)

R = по часовой стрелке

L = против часовой стрелки

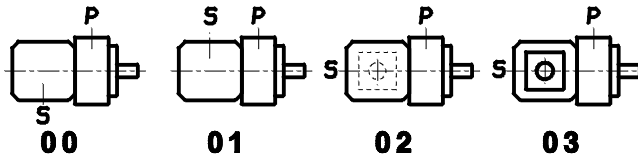

P = канал нагнетания
 S = канал всасывания

ВНУТРЕННЯЯ УТЕЧКА (ТИПОВЫЕ ЗНАЧЕНИЯ)

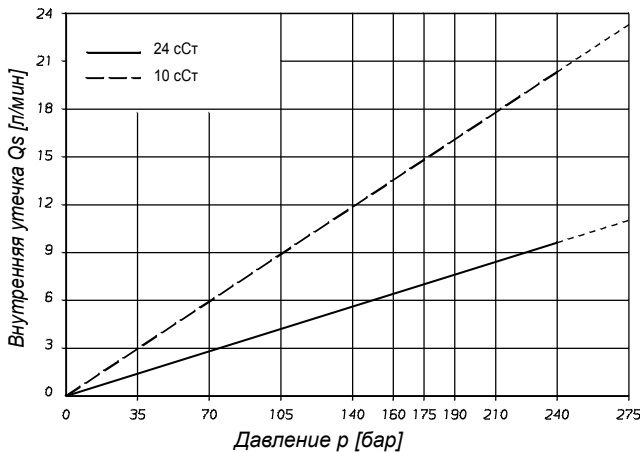

Не включать насос более чем на 5 секунд при любой частоте вращения или вязкости, если внутренняя утечка превышает 50% теоретической подачи.

УРОВЕНЬ ШУМА (ТИПОВЫЕ ЗНАЧЕНИЯ)
T6CM - B22

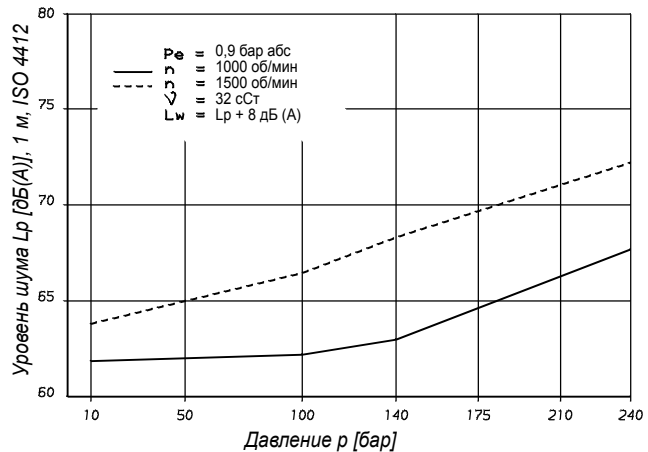

ГИДРОМЕХАНИЧЕСКИЕ ПОТЕРИ МОЩНОСТИ (ТИПОВЫЕ ЗНАЧЕНИЯ)

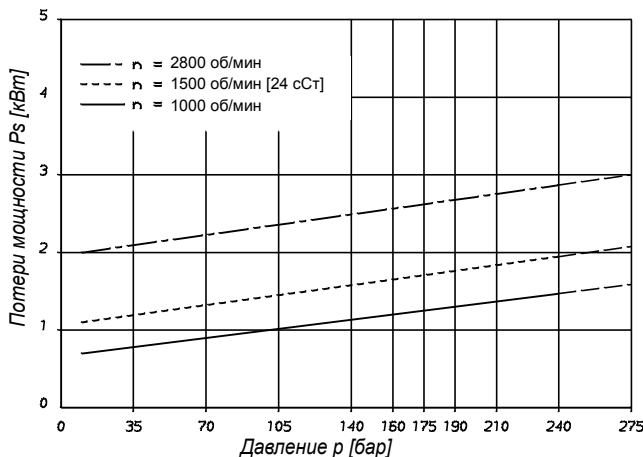

ДОПУСТИМАЯ РАДИАЛЬНАЯ НАГРУЗКА

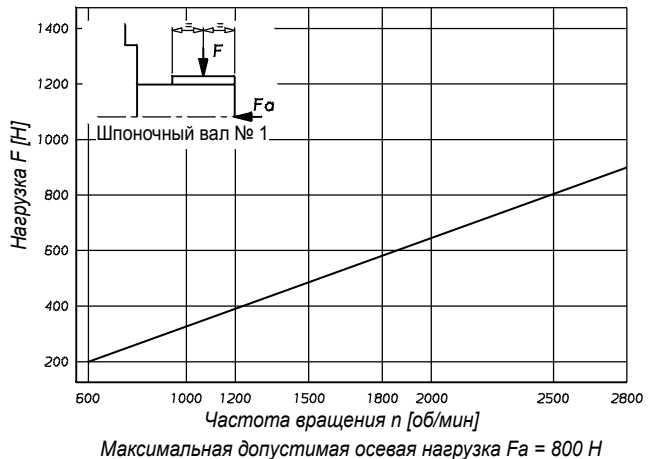

Максимальная допустимая осевая нагрузка Fa = 800 Н

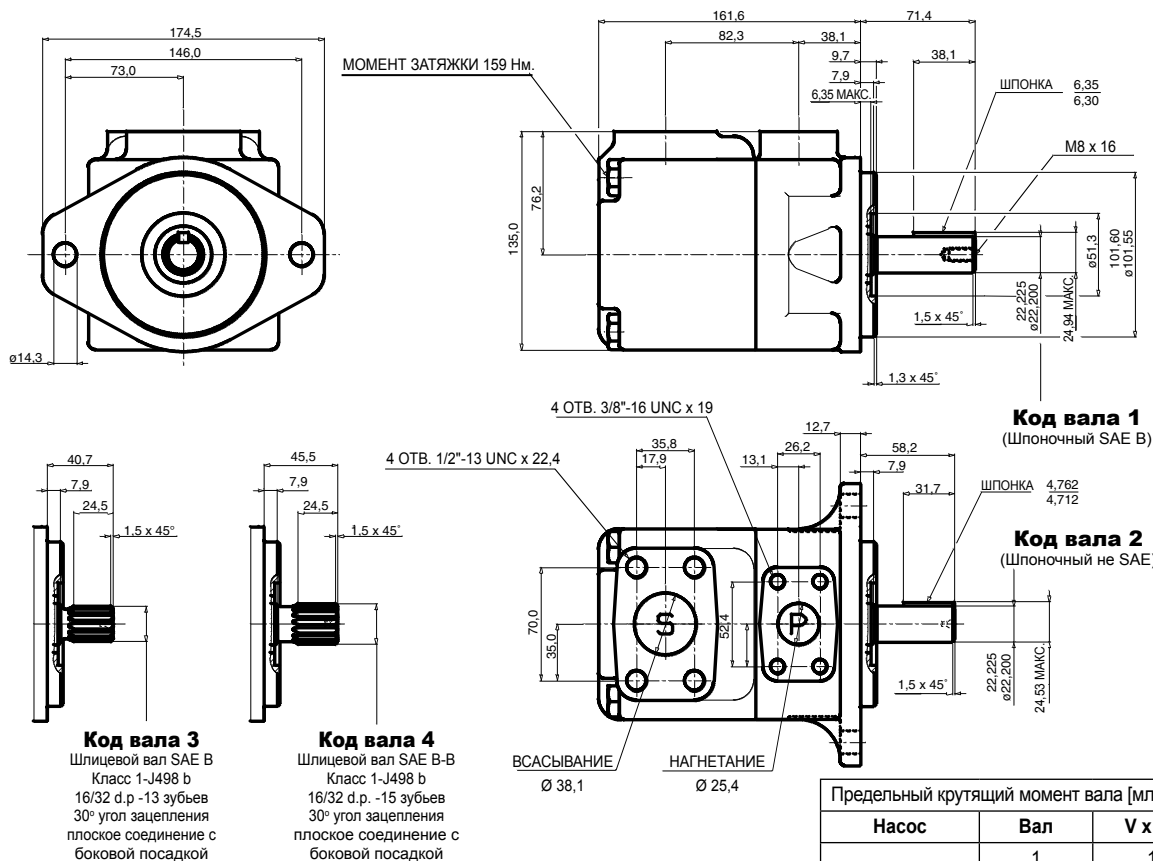

Предельный крутящий момент вала [мл/об x бар]		
Насос	Вал	V x p макс.
Т6СМ	1	16500
	2	14300
	3	20600

РАБОЧИЕ ХАРАКТЕРИСТИКИ — ТИПОВЫЕ [24 cСт]

Серия	Рабочий объем V _p	Частота вращения n [об/мин]	Расход Q [л/мин]			Входная мощность P [кВт]		
			p = 0 бар	p = 140 бар	p = 240 бар	p = 7 бар	p = 140 бар	p = 240 бар
B03	10,8 мл/об	1000	10,8	-	-	1,0	-	-
		1500	16,2	10,7	-	1,3	5,3	-
B05	17,2 мл/об	1000	17,2	11,7	15,8	1,1	5,1	-
		1500	25,8	20,3	15,8	1,4	7,5	12,2
B06	21,3 мл/об	1000	21,3	15,8	11,3	1,1	6,0	10,0
		1500	31,9	26,5	22,0	1,5	8,9	14,7
B08	26,4 мл/об	1000	26,4	20,9	16,4	1,2	7,2	12,1
		1500	39,6	34,1	29,6	1,6	10,7	17,7
B10	34,1 мл/об	1000	34,1	28,6	24,1	1,3	8,9	15,1
		1500	51,1	45,7	41,2	1,7	13,4	22,3
B12	37,1 мл/об	1000	37,1	31,6	27,1	1,3	9,6	16,3
		1500	55,6	50,2	45,7	1,7	14,4	24,1
B14	46,0 мл/об	1000	46,0	40,5	36,0	1,4	11,7	19,9
		1500	69,0	63,5	59,0	1,9	17,6	29,5
B17	58,3 мл/об	1000	58,3	52,8	48,3	1,6	14,5	24,8
		1500	87,4	82,0	77,5	2,1	21,9	36,9
B20	63,8 мл/об	1000	63,8	58,3	53,8	1,6	15,8	27,0
		1500	95,7	90,2	85,7	2,2	23,8	40,2
B22	70,3 мл/об	1000	70,3	64,8	60,3	1,7	17,3	29,6
		1500	105,4	100,0	95,5	2,3	26,1	44,1
B25 ¹⁾	79,3 мл/об	1000	79,3	73,8	69,3	1,8	19,3	33,2
		1500	118,9	113,5	109,0	2,5	29,2	49,5
B28 ¹⁾	88,8 мл/об	1000	88,8	83,3	80,1 ²⁾	1,9	21,9	32,5 ²⁾
		1500	133,2	127,7	124,5 ²⁾	2,8	32,7	48,5 ²⁾
B31 ¹⁾	100,0 мл/об	1000	100,0	94,5	91,3 ²⁾	2,0	24,4	36,4 ²⁾
		1500	150,0	144,5	141,3 ²⁾	2,8	36,5	54,4 ²⁾

¹⁾ B25 - B28 - B31 = макс 2500 об/мин

²⁾ B28 - B31 = макс. 210 бар внутр.

- Не использовать, т. к. внутренняя утечка больше 50% теоретического расхода.

Возможна поставка соединений с метрической резьбой.

Модель №

T6CP - B22 - 2 R 00 - A 1

Серия Р = для мобильных машин
2 уплотнения вала

Обойма
(Подача при 0 бар и 1500 об/мин)
B14 = 69,0 л/мин B25 = 118,9 л/мин
B17 = 87,4 л/мин B28 = 133,2 л/мин
B20 = 95,7 л/мин B31 = 15,0 л/мин
B22 = 105,4 л/мин

Тип вала
2 = шпоночный (не SAE)
3 = шлицевой (SAE C)

Модификация

Класс уплотнения
1 = S1 (для минерального масла)
4 = S4 (для негорючих жидкостей)
5 = S5 (для минерального масла и негорючих жидкостей)

Обозначение конструкции

Расположение портов
00 = стандартное

Направление вращения (вид с торца вала)
R = по часовой стрелке
L = против часовой стрелки

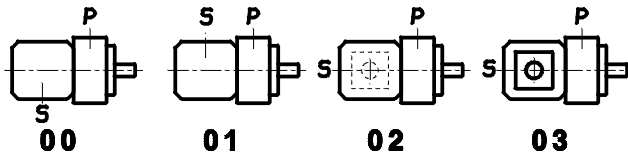

P = канал нагнетания
S = канал всасывания

ВНУТРЕННЯЯ УТЕЧКА (ТИПОВЫЕ ЗНАЧЕНИЯ)

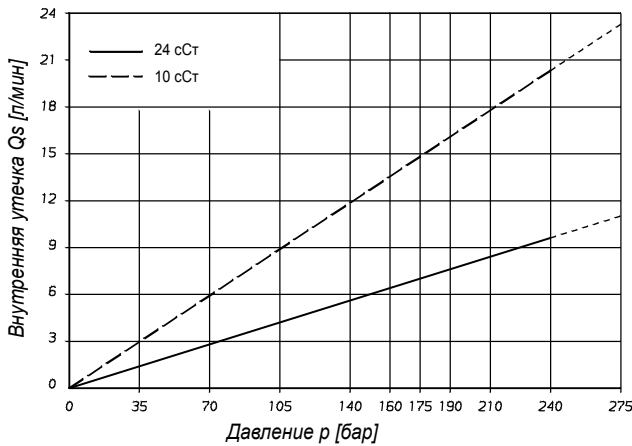

УРОВЕНЬ ШУМА (ТИПОВЫЕ ЗНАЧЕНИЯ)
Т6СР - В22

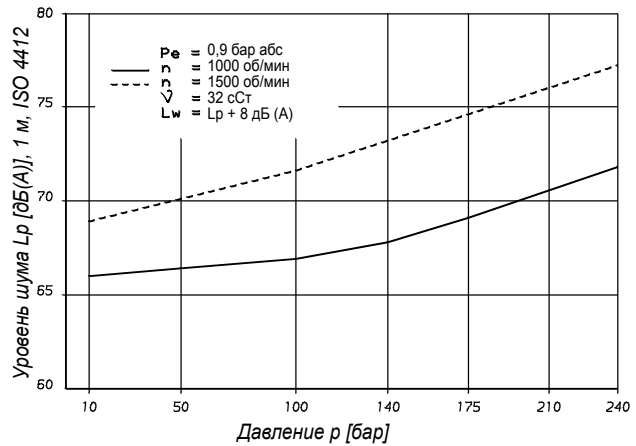

Не включать насос более чем на 5 секунд при любой частоте вращения или вязкости, если внутренняя утечка превышает 50% теоретической подачи.

ГИДРОМЕХАНИЧЕСКИЕ ПОТЕРИ МОЩНОСТИ
(ТИПОВЫЕ ЗНАЧЕНИЯ)

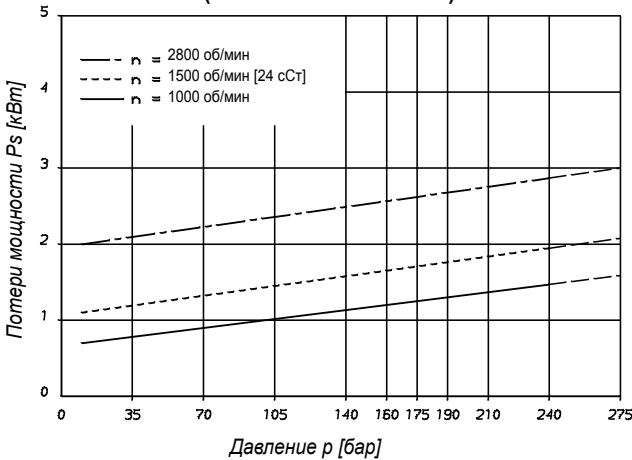

ДОПУСТИМАЯ РАДИАЛЬНАЯ НАГРУЗКА

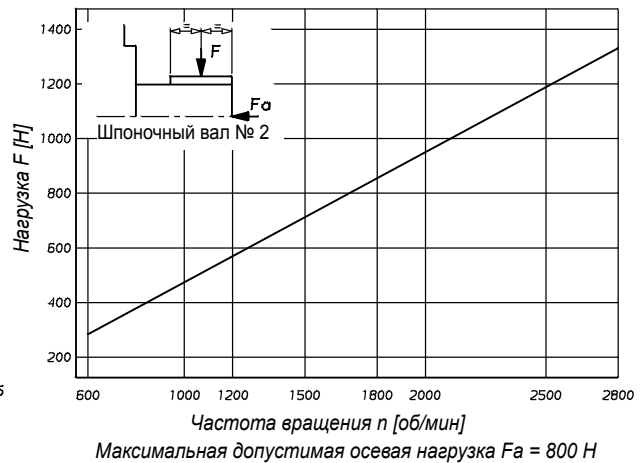

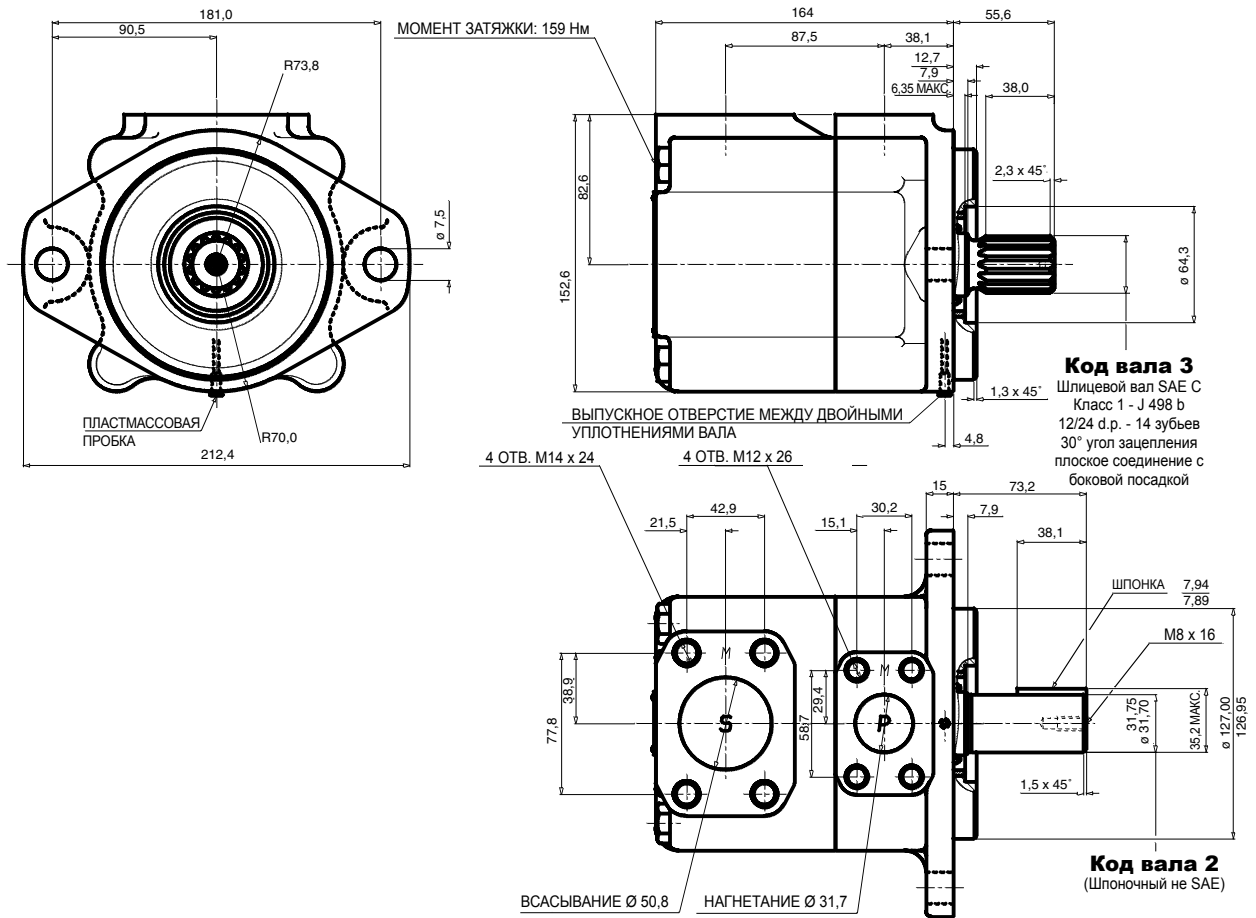

РАБОЧИЕ ХАРАКТЕРИСТИКИ — ТИПОВЫЕ [24 сСт]

Серия	Рабочий объем V _p	Частота вращения n [об/мин]	Расход Q [л/мин]			Входная мощность P [кВт]		
			p = 0 бар	p = 140 бар	p = 240 бар	p = 7 бар	p = 140 бар	p = 240 бар
B14	46,0 мл/об	1000	46,0	40,5	36,0	1,4	11,7	19,9
		1500	69,0	63,5	59,0	1,9	17,6	29,5
B17	58,3 мл/об	1000	58,3	52,8	48,3	1,6	14,5	24,8
		1500	87,4	82,0	77,5	2,1	21,9	36,9
B20	63,8 мл/об	1000	63,8	58,3	53,8	1,6	15,8	27,0
		1500	95,7	90,2	85,7	2,2	23,8	40,2
B22	70,3 мл/об	1000	70,3	64,8	60,3	1,7	17,3	29,6
		1500	105,4	100,0	95,5	2,3	26,1	44,1
B25 ¹⁾	79,3 мл/об	1000	79,3	73,8	69,3	1,8	19,3	33,2
		1500	118,9	113,5	109,0	2,5	29,2	49,5
B28 ¹⁾	88,8 мл/об	1000	88,8	83,3	80,1 ²⁾	1,9	21,9	32,5 ²⁾
		1500	133,2	127,7	124,5 ²⁾	2,8	32,7	48,5 ²⁾
B31 ¹⁾	100,0 мл/об	1000	100,0	94,5	91,3 ²⁾	2,0	24,4	36,4 ²⁾
		1500	150,0	144,5	141,3 ²⁾	2,8	36,5	54,4 ²⁾

¹⁾ B25 - B28 - B31 = макс 2500 об/мин

²⁾ B28 - B31 = макс. 210 бар внутр.

Модель №

T6D* - 045 - 1 R 00 - C 1

Серия M = для мобильных машин с 1 уплотнением вала
Серия P = для мобильных машин 2 уплотнения вала

Обойма

(Подача при 0 бар и 1500 об/мин)
014 = 71,4 л/мин 035 = 166,5 л/мин
017 = 87,3 л/мин 038 = 180,4 л/мин
020 = 99,0 л/мин 042 = 204,0 л/мин
024 = 119,3 л/мин 045 = 218,5 л/мин
028 = 134,5 л/мин 050 = 237,0 л/мин
031 = 147,4 л/мин

Тип вала

Версия M

1 = шпоночный (SAE C)
2 = шпоночный (не SAE)
3 = шлицевой (SAE C)
4 = шлицевой (не SAE)
T = шлицевой (SAE J718c)

Тип вала

Версия P

3 = шлицевой (не SAE)

Модификация

Класс уплотнения

1 = S1 (для минерального масла)
4 = S4 (для негорючих жидкостей)
5 = S5 (для минерального масла и негорючих жидкостей)

Расположение конструкции

Сочетание портов

00 = стандартное

Направление вращения (вид с торца вала)

R = по часовой стрелке

L = против часовой стрелки

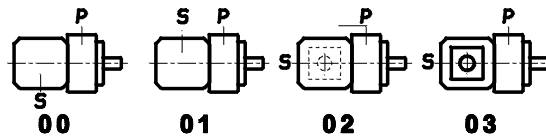

P = канал нагнетания
S = канал всасывания

ВНУТРЕННЯЯ УТЕЧКА
(ТИПОВЫЕ ЗНАЧЕНИЯ)

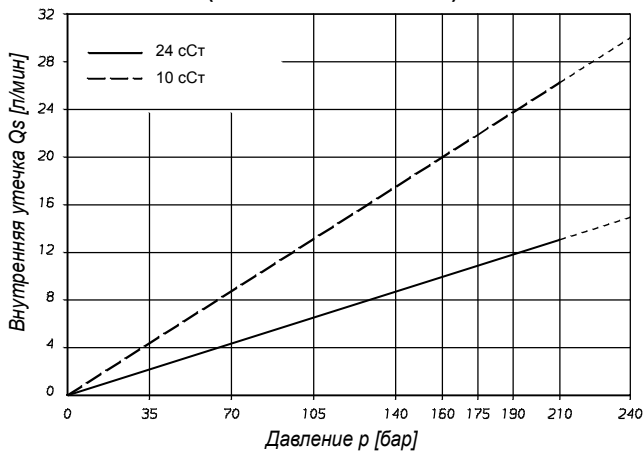

УРОВЕНЬ ШУМА (ТИПОВЫЕ ЗНАЧЕНИЯ)
T6DM - B38

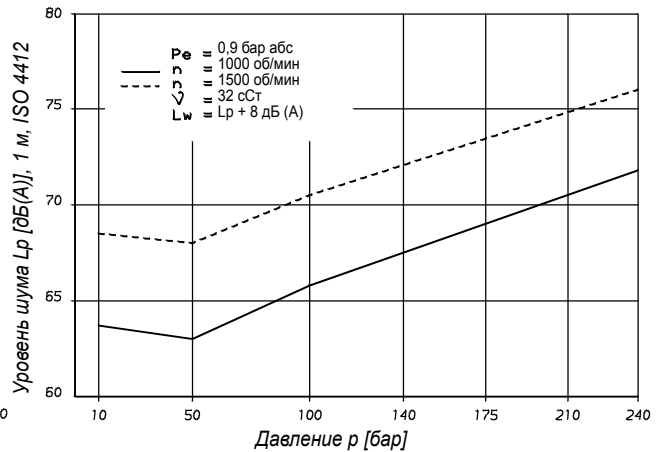

ГИДРОМЕХАНИЧЕСКИЕ ПОТЕРИ МОЩНОСТИ
(ТИПОВЫЕ ЗНАЧЕНИЯ)

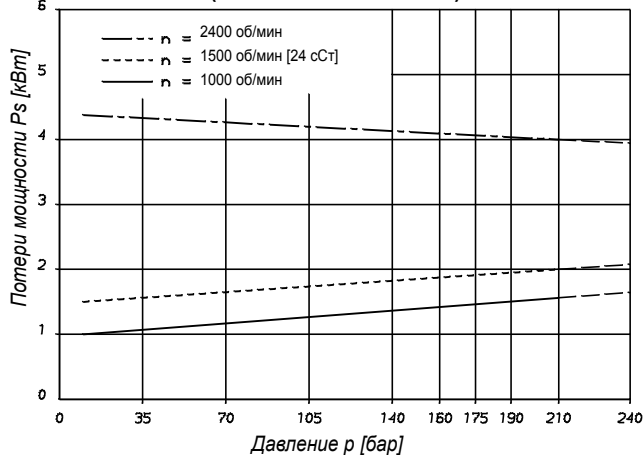

ДОПУСТИМАЯ РАДИАЛЬНАЯ НАГРУЗКА

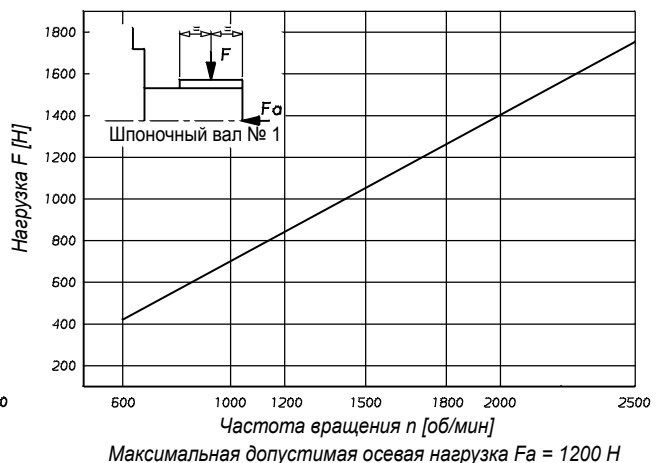

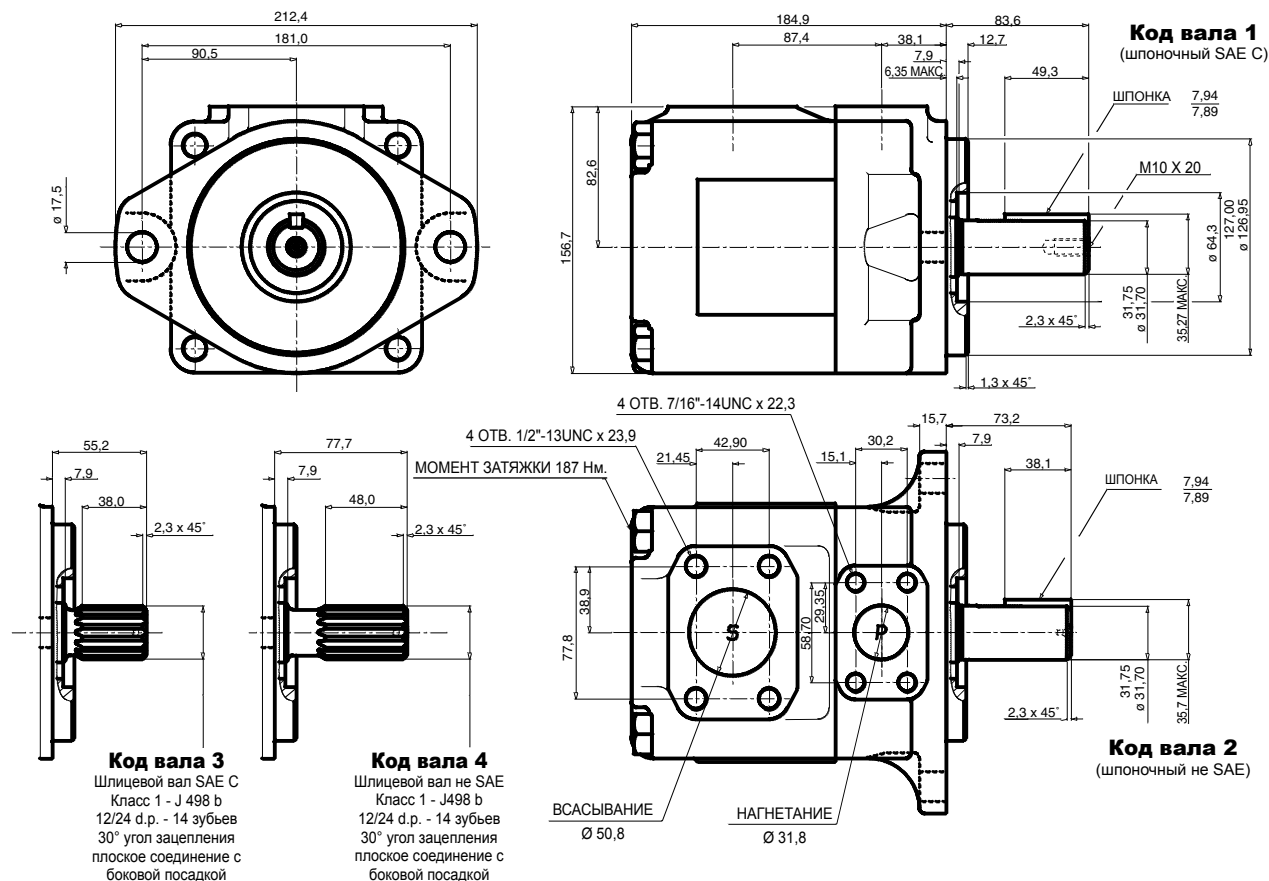

Дополнительный код вала T для T6DM: см. стр. 4-5- 33
Дополнительный вал версии T6DP, см. стр. 4-5- 33

Предельный крутящий момент вала [мл/об x бар]		
Насос	Вал	V x p макс.
T6DM	2	34590

РАБОЧИЕ ХАРАКТЕРИСТИКИ — ТИПОВЫЕ [24 сСт]

Серия	Рабочий объем V _p	Частота вращения n [об/мин]	Расход Q [л/мин]			Входная мощность P [кВт]		
			p = 0 бар	p = 140 бар	p = 240 бар	p = 7 бар	p = 140 бар	p = 240 бар
014	47,6 мл/об	1000	47,6	38,3	32,1	1,5	12,5	20,7
		1500	71,4	62,1	55,9	2,3	18,5	30,6
017	58,2 мл/об	1000	58,2	48,9	42,7	1,6	14,9	24,9
		1500	87,3	78,0	71,8	2,5	22,2	37,0
020	66,0 мл/об	1000	66,0	56,7	50,5	1,7	16,8	28,0
		1500	99,0	89,7	83,5	2,8	24,9	41,7
024	79,5 мл/об	1000	79,5	70,2	64,0	1,9	19,9	33,4
		1500	119,3	110,0	103,8	3,0	29,6	49,8
028	89,7 мл/об	1000	89,7	80,4	74,2	2,0	22,3	37,5
		1500	134,5	125,2	119,0	3,2	33,2	55,9
031	98,3 мл/об	1000	98,3	89,0	82,8	2,1	24,3	40,9
		1500	147,4	138,1	131,9	3,3	36,2	61,0
035	111,0 мл/об	1000	111,0	101,7	95,5	2,3	27,3	46,0
		1500	166,5	157,2	151,0	3,5	40,7	68,7
038	120,3 мл/об	1000	120,3	111,0	104,8	2,4	29,4	49,8
		1500	180,4	171,1	164,9	3,7	43,9	74,3
042 ¹⁾	136,0 мл/об	1000	136,0	126,7	120,5	2,6	33,1	56,0
		1500	204,0	194,7	188,5	4,0	49,4	83,7
045 ¹⁾	145,7 мл/об	1000	145,7	136,4	130,2	2,7	35,3	59,9
		1500	218,5	209,2	203,0	4,1	52,8	89,5
050 ¹⁾	158,0 мл/об	1000	158,0	148,7	145,0 ²⁾	2,8	38,2	56,8 ²⁾
		1500	237,0	227,7	224,0 ²⁾	4,4	57,0	85,0 ²⁾

¹⁾ 042 - 045 - 050 = 2200 об/мин макс.

²⁾ B50 = 210 бар макс. внутр.

Возможна поставка соединений с метрической резьбой.

Модель №

T6E* - 066 - 3 R 00 - B 1

Серия M = для мобильных машин с 1 уплотнением вала
Серия P = для мобильных машин 2 уплотнения вала

Обойма
(Подача при 0 бар и 1500 об/мин)
042 = 198,5 л/мин 062 = 295,0 л/мин
045 = 213,6 л/мин 066 = 319,9 л/мин
050 = 237,7 л/мин 072 = 340,6 л/мин
052 = 247,2 л/мин

Тип вала
Версия M
1 = шпоночный (SAE CC)
2 = шпоночный (не SAE)
3 = шлицевой (SAE C)
4 = шлицевой (SAE CC)
T = шлицевой (SAE J718c)

Тип вала
Версия P
3 = шлицевой (не SAE)

Модификация
Класс уплотнения
1 = S1 (для минерального масла)
4 = S4 (для негорючих жидкостей)
5 = S5 (для минерального масла и негорючих жидкостей)
Обозначение конструкции
Расположение портов
00 = стандартное
Направление вращения (вид с торца вала)
R = по часовой стрелке
L = против часовой стрелки

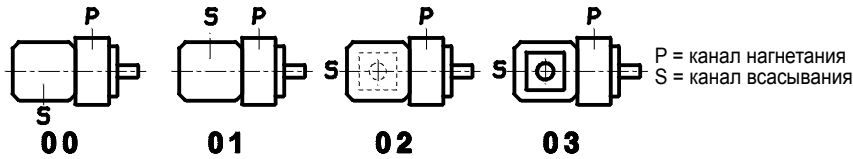

ВНУТРЕННЯЯ УТЕЧКА (ТИПОВЫЕ ЗНАЧЕНИЯ)

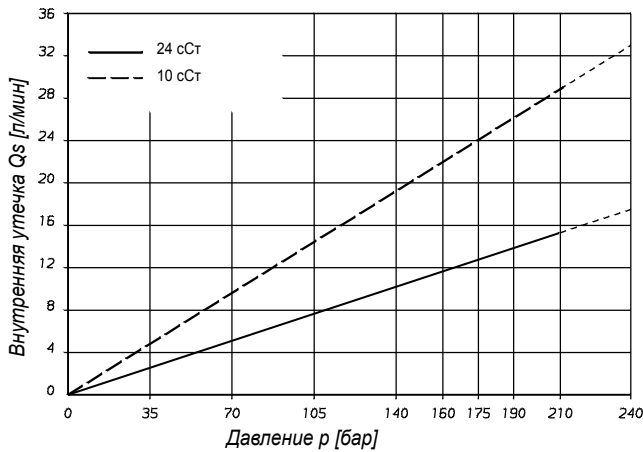

УРОВЕНЬ ШУМА (ТИПОВЫЕ ЗНАЧЕНИЯ)
Т6ЕМ - 050

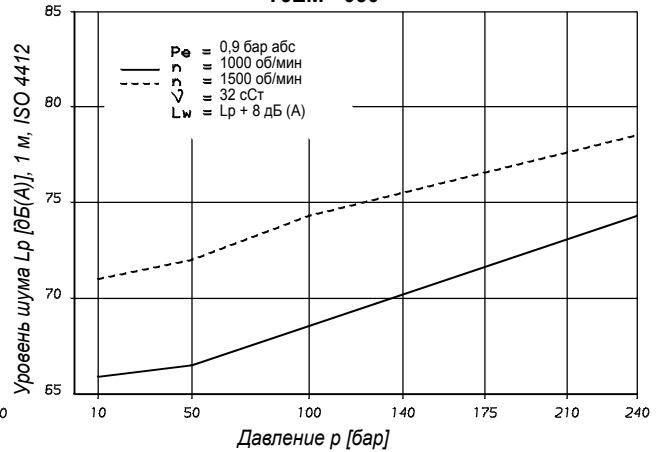

ГИДРОМЕХАНИЧЕСКИЕ ПОТЕРИ МОЩНОСТИ
(ТИПОВЫЕ ЗНАЧЕНИЯ)

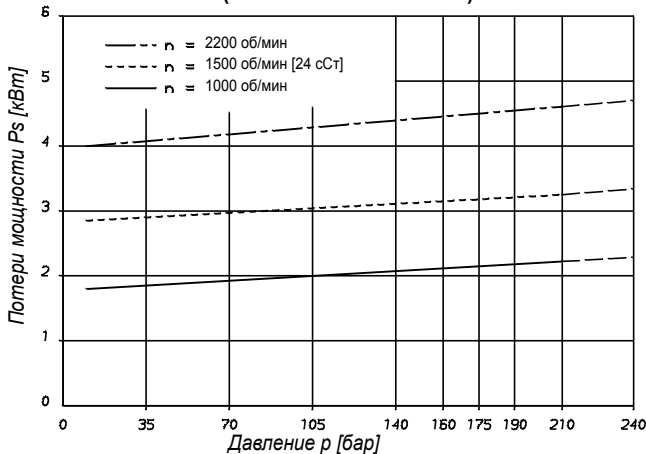

ДОПУСТИМАЯ РАДИАЛЬНАЯ НАГРУЗКА

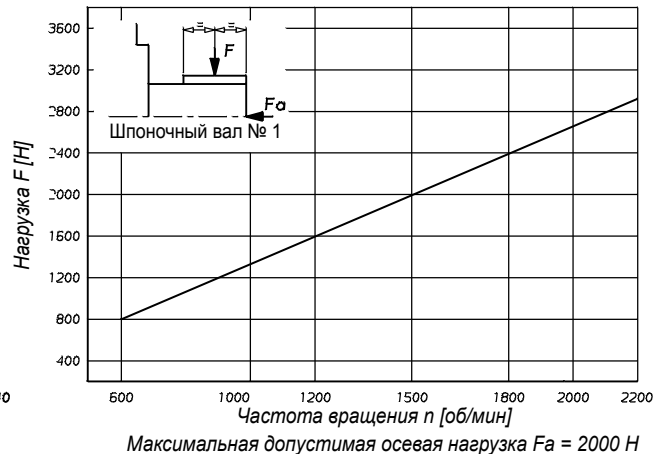

Максимальная допустимая осевая нагрузка Fa = 2000 Н

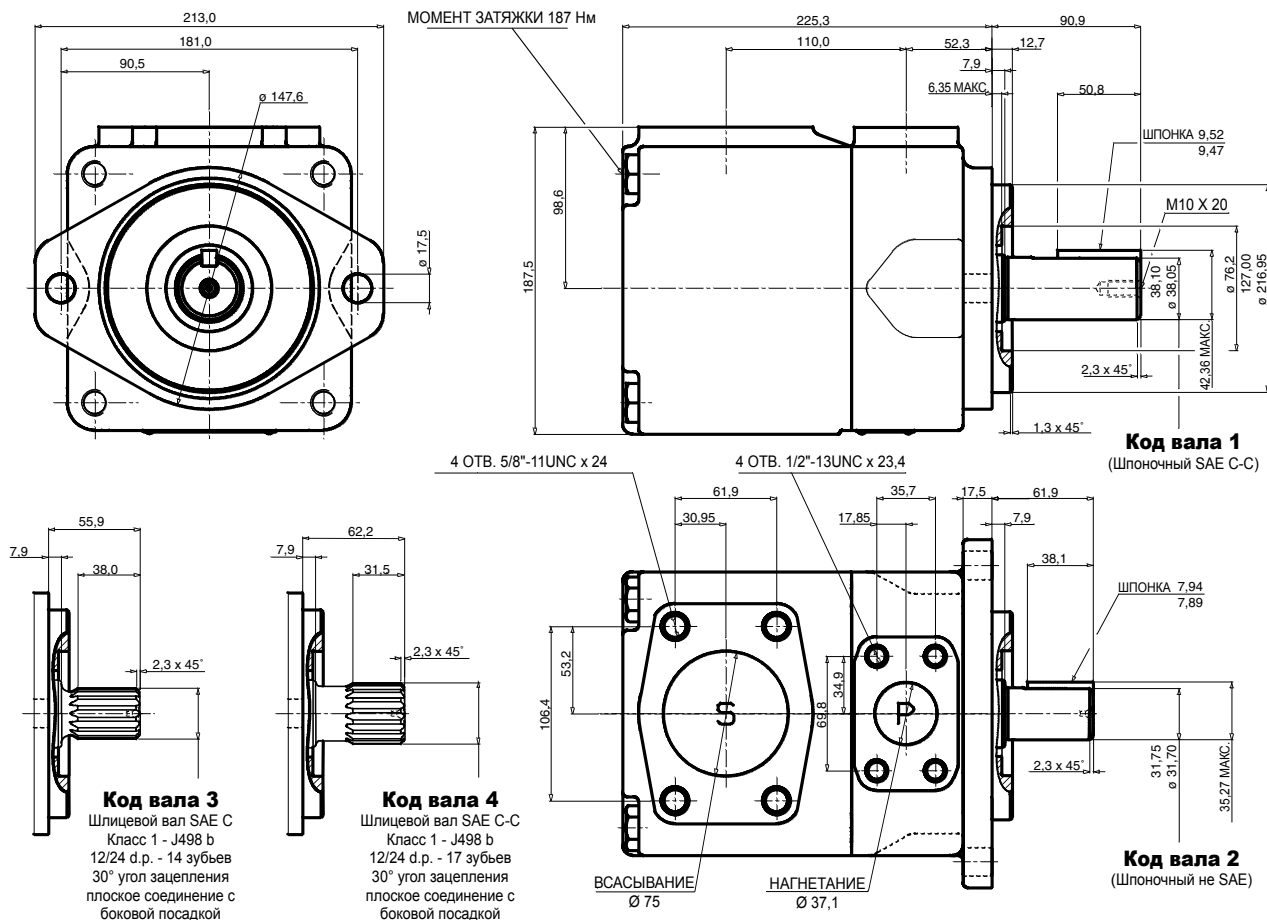

Дополнительный код вала Т для Т6ЕМ: см. стр. 4-5-33
Дополнительный вал версии Т6ЕР, см. стр. 4-5-33

Предельный крутящий момент вала [мл/об x бар]		
Насос	Вал	V x p макс.
Т6ЕМ	2	34590

РАБОЧИЕ ХАРАКТЕРИСТИКИ — ТИПОВЫЕ [24 cСт]

Серия	Рабочий объем V	Частота вращения n [об/мин]	Расход Q [л/мин]			Входная мощность P [кВт]		
			p = 0 бар	p = 140 бар	p = 240 бар	p = 7 бар	p = 140 бар	p = 240 бар
042	132,3 мл/об	1000	132,3	122,3	115,2	3,2	32,9	55,2
		1500	198,5	188,5	181,3	5,2	49,4	82,6
045	142,4 мл/об	1000	142,4	132,4	125,3	3,4	35,3	59,2
		1500	213,6	203,6	196,5	5,4	52,9	88,7
050	158,5 мл/об	1000	158,5	148,5	141,4	3,5	39,0	65,6
		1500	237,7	227,7	220,6	5,7	58,5	98,3
052	164,8 мл/об	1000	164,8	154,8	147,7	3,6	40,5	68,2
		1500	247,2	237,2	230,1	5,8	60,8	102,1
062	196,7 мл/об	1000	196,7	186,7	179,6	4,0	47,9	80,9
		1500	295,0	285,0	277,9	6,4	71,9	121,3
066	213,3 мл/об	1000	213,3	203,3	196,2	4,2	51,8	87,6
		1500	319,9	309,9	302,8	6,7	77,7	131,2
072	227,1 мл/об	1000	227,1	217,1	210,0	4,3	55,0	93,1
		1500	340,6	330,6	323,5	6,9	82,6	139,5

Возможна поставка соединений с метрической резьбой.

Модель №

Т6СС* W - B22 - B08 - 1 R 00 - D 1 - 00

Серия М = для мобильных машин с 1 уплотнением вала
Серия Р = для мобильных машин 2 уплотнения вала
Использовать только для с валом для высоких нагрузок*

Обойма для «Р1» и «Р2»
(Подача при 0 бар и 1500 об/мин)
В03 = 16,2 л/мин В17 = 87,4 л/мин
В05 = 25,8 л/мин В20 = 95,7 л/мин
В06 = 31,9 л/мин В22 = 105,4 л/мин
В08 = 39,6 л/мин В25 = 118,9 л/мин
В10 = 51,1 л/мин В28 = 133,2 л/мин
В12 = 55,6 л/мин В31 = 150,0 л/мин
В14 = 69,0 л/мин

Тип вала
Версия М
1 = шпоночный (не SAE)
3 = шлицевой (SAE BB)
5 = шлицевой (SAE B)
Версия Р
3 = шлицевой (не SAE)
4 = шлицевой (SAE BB)
6 = шлицевой (не SAE)

Тип вала
MW для высоких нагрузок
*2 = шпоночный (SAE BB)
*R = шпоночный специальный
*X = шпоночный специальный
*W = шпоночный специальный
*V = шпоночный специальный
*T = шлицевой (SAE J718c)

Модификация

Монтаж с параметрами соединения

P2	P1 = 1" - S = 3"		P1 = 1" - S = 2"1/2 ²⁾	
	1"	3/4" ¹⁾	1"	3/4" ¹⁾
Код	00	01	10	11

¹⁾ для макс. 46 мл/об

²⁾ для макс. 126 мл/об

Патрон большего размера всегда следует устанавливать спереди.

Класс уплотнения

1 = S1 (для минерального масла)

4 = S4 (для негорючих жидкостей)

5 = S5 (для минерального масла и негорючих жидкостей)

Обозначение конструкции

Расположение портов (см. стр. 34)

00 = стандартное

Направление вращения (вид с торца вала)

R = по часовой стрелке

L = против часовой стрелки

ВНУТРЕННЯЯ УТЕЧКА (ТИПОВЫЕ ЗНАЧЕНИЯ)

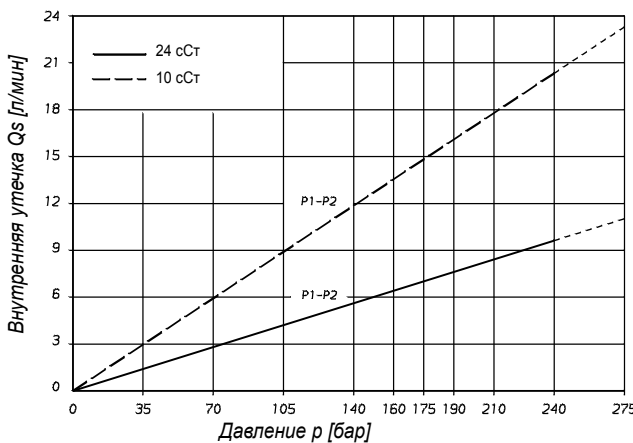

Не включать насос более чем на 5 секунд при любой частоте вращения или вязкости, если внутренняя утечка превышает 50% теоретической подачи. Полная утечка — сумма утечек для каждой секции при рабочих условиях.

УРОВЕНЬ ШУМА (ТИПОВЫЕ ЗНАЧЕНИЯ)
Т6ССМ - B22 - B22

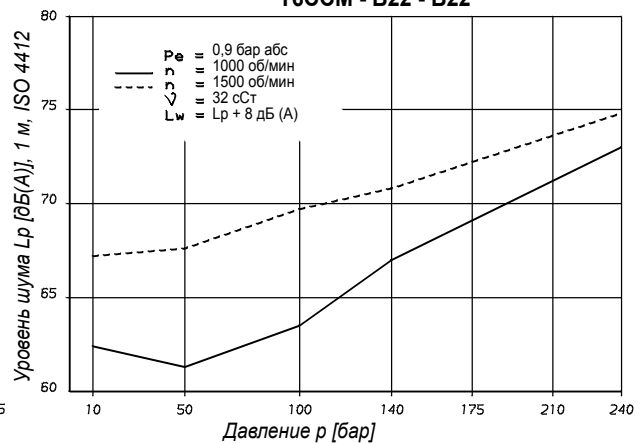

Для двойного насоса уровень шума указан для давления нагнетания каждой секции, отмеченного на кривой.

ГИДРОМЕХАНИЧЕСКИЕ ПОТЕРИ МОЩНОСТИ
(ТИПОВЫЕ ЗНАЧЕНИЯ)

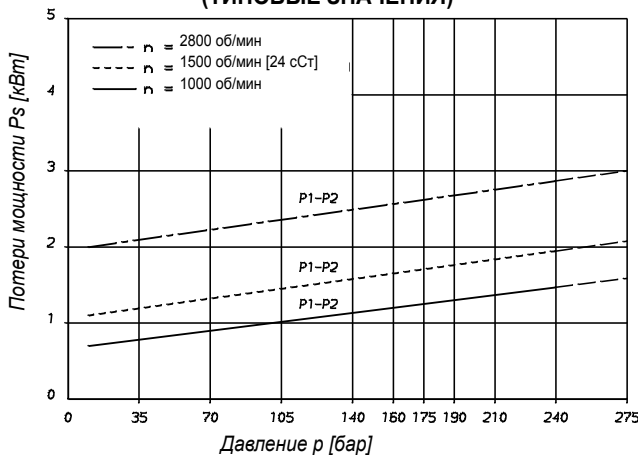

Полная гидродинамическая потеря мощности — сумма для каждой секции при рабочих условиях.

ДОПУСТИМАЯ РАДИАЛЬНАЯ НАГРУЗКА

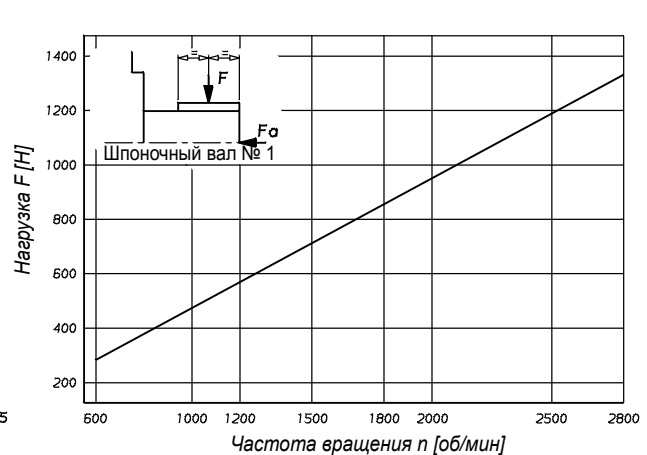

Максимальная допустимая осевая нагрузка Fa = 800 Н

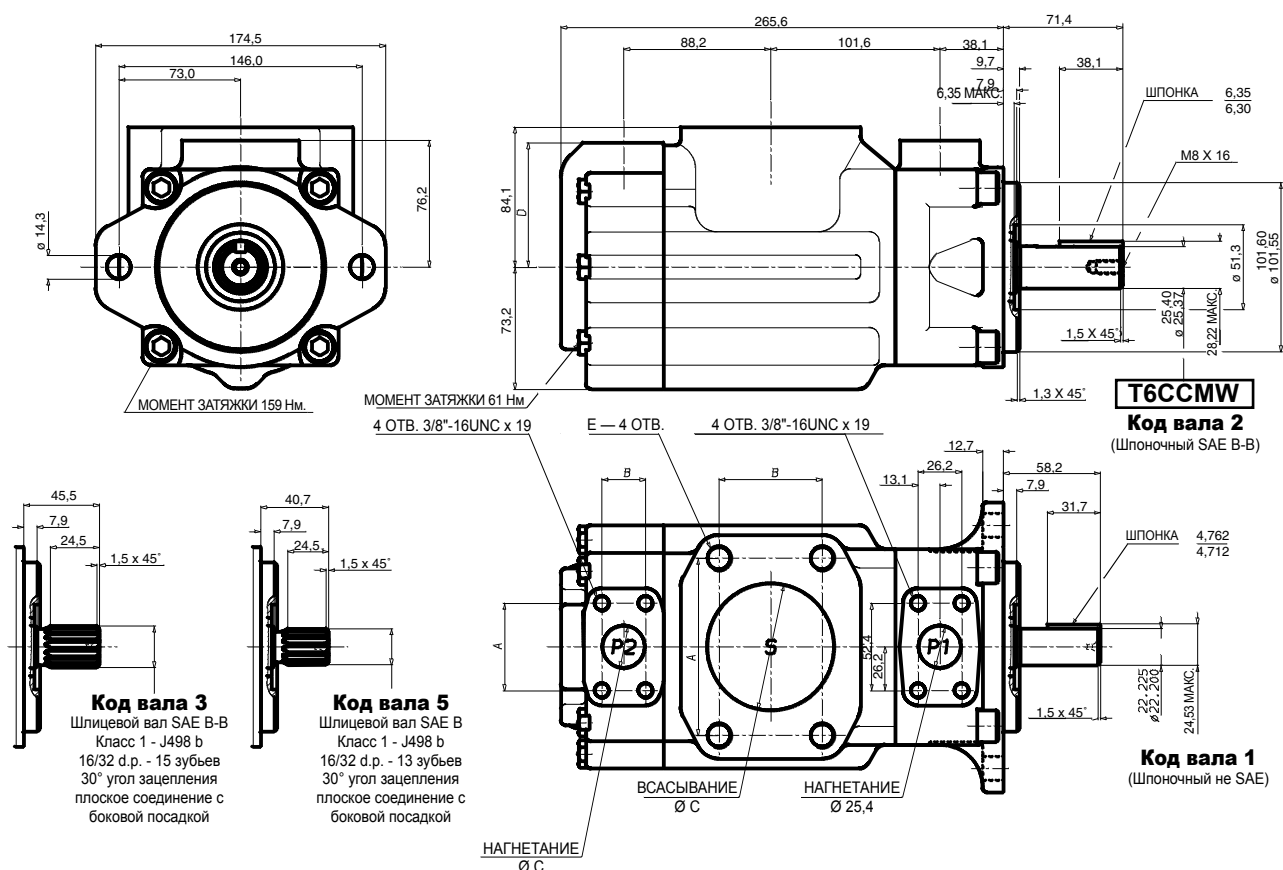

Дополнительные специальные валы: см. стр. 4-5-33
Дополнительный код вала Т для Т6ССМВ: см. стр. 4-5-33
Дополнительный вал версии Т6ССР, см. стр. 4-5-33

Порт	Код	A	B	C	D	E
S	3"	106,4	61,9	76,2		5/8"-11 x 28,4
S	2"1/2	88,9	50,8	63,5		1/2"-13 x 23,9
P1	1"	52,4	26,2	25,4	76,2	
P2	3/4"	47,7	22,2	19,0	76,2	
P2	1"	52,4	26,2	25,4	74,7	

Предельный крутящий момент вала [мл/об x бар]		
Насос	Вал	V x p макс. P1 + P2
T6CCM	1	14300
T6CCMW	2	21420
T6CCM	3	32670
T6CCM	5	20600

РАБОЧИЕ ХАРАКТЕРИСТИКИ — ТИПОВЫЕ [24 сСт]

Порт нагнетания	Серия	Рабочий объем Vp	Расход Q [л/мин] при n = 1500 об/мин			Входная мощность P [кВт] при n = 1500 об/мин		
			p = 0 бар	p = 140 бар	p = 240 бар	p = 7 бар	p = 140 бар	p = 240 бар
P1 & P2	V03	10,8 мл/об	16,2	10,7	-	1,3	5,3	-
	V05	17,2 мл/об	25,8	20,3	15,8	1,4	7,5	12,2
	V06	21,3 мл/об	31,9	26,5	22,0	1,5	8,9	14,7
	V08	26,4 мл/об	39,6	34,1	29,6	1,6	10,7	17,7
	V10	34,1 мл/об	51,1	45,7	41,2	1,7	13,4	22,3
	V12	37,1 мл/об	55,6	50,2	45,7	1,7	14,4	24,1
	V14	46,0 мл/об	69,0	63,5	59,0	1,9	17,6	29,5
	V17	58,3 мл/об	87,4	82,0	77,5	2,1	21,9	36,9
	V20	63,8 мл/об	95,7	90,2	85,7	2,2	23,8	40,2
	V22	70,3 мл/об	105,4	100,0	95,5	2,3	26,1	44,1
	V25 ¹⁾	79,3 мл/об	118,9	113,5	109,0	2,5	29,2	49,5
V28 ¹⁾	88,8 мл/об	133,2	127,7	124,5 ²⁾	2,8	32,7	48,5 ²⁾	
V31 ¹⁾	100,0 мл/об	150	144,5	141,3 ²⁾	2,8	36,5	54,4 ²⁾	

¹⁾ V25 - V28 - V31 = 2500 об/мин макс.

²⁾ V28 - V31 = 210 бар макс. внутр.

- Не использовать, т. к. внутренняя утечка больше 50% теоретической подачи.

Возможна поставка соединений с метрической резьбой.

Модель №

T6DC* W - 038 - B22 - 1 R 00 - C 1

Серия M = _____
для мобильных машин с 1 уплотнением вала
Серия P = _____
для мобильных машин 2 уплотнения вала
Использовать только с валом
для высоких нагрузок*

Обойма для «P1»
(Подача при 0 бар и 1500 об/мин)
014 = 71,4 л/мин 035 = 166,5 л/мин
017 = 87,3 л/мин 038 = 180,4 л/мин
020 = 99,0 л/мин 042 = 204,0 л/мин
024 = 119,3 л/мин 045 = 218,5 л/мин
028 = 134,5 л/мин 050 = 237,0 л/мин
031 = 147,4 л/мин

Обойма для «P2»
(Подача при 0 бар и 1500 об/мин)
B03 = 16,2 л/мин B17 = 87,4 л/мин
B05 = 25,8 л/мин B20 = 95,7 л/мин
B06 = 31,9 л/мин B22 = 105,4 л/мин
B08 = 39,6 л/мин B25 = 118,9 л/мин
B10 = 51,1 л/мин B28 = 133,2 л/мин
B12 = 55,6 л/мин B31 = 150,0 л/мин
B14 = 69,0 л/мин

Модификация

Класс уплотнения
1 = S1 (для минерального масла)
4 = S4 (для негорючих жидкостей)
5 = S5 (для минерального масла и негорючих жидкостей)

Обозначение конструкции

Расположение портов (см. стр. 34)
00 = стандартное

Направление вращения (вид с торца вала)

R = по часовой стрелке
L = против часовой стрелки

Тип вала

Версия P
3 = шлицевой
(не SAE)

Тип вала

Версия M

1 = шпоночный (SAE C)
2 = шпоночный (не SAE)
3 = шлицевой (SAE C)
4 = шлицевой (не SAE)

MW для высоких нагрузок

*5 = шпоночный (не SAE)
*T = шлицевой (SAE J718c)

ВНУТРЕННЯЯ УТЕЧКА (ТИПОВЫЕ ЗНАЧЕНИЯ)

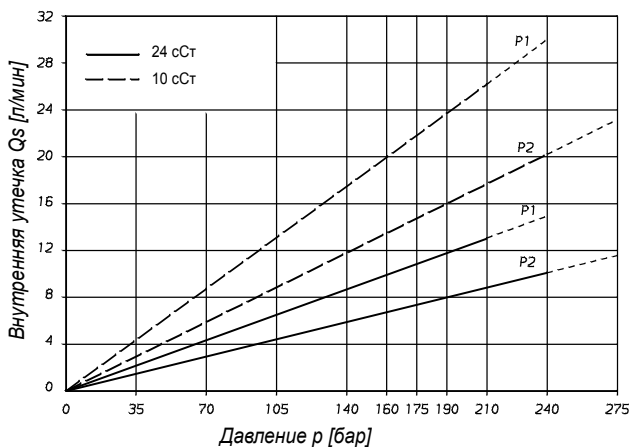

Не включать насос более чем на 5 секунд при любой частоте вращения или вязкости, если внутренняя утечка превышает 50% теоретической подачи. Полная утечка — сумма утечек для каждой секции при рабочих условиях.

УРОВЕНЬ ШУМА (ТИПОВЫЕ ЗНАЧЕНИЯ)

T6DCM - B38 - B22

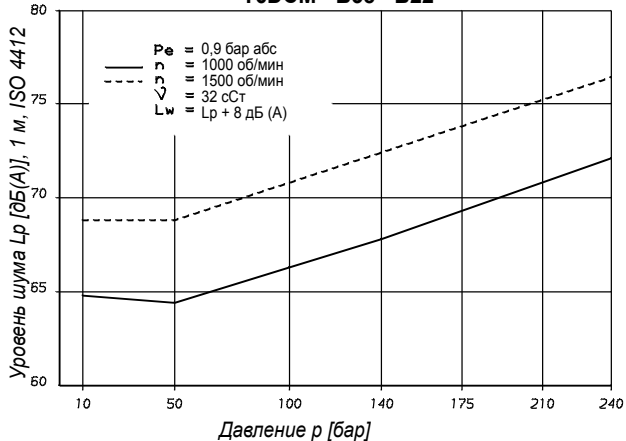

Для двойного насоса уровень шума указан для давления нагнетания каждой секции, отмеченного на кривой.

ГИДРОМЕХАНИЧЕСКИЕ ПОТЕРИ МОЩНОСТИ (ТИПОВЫЕ ЗНАЧЕНИЯ)

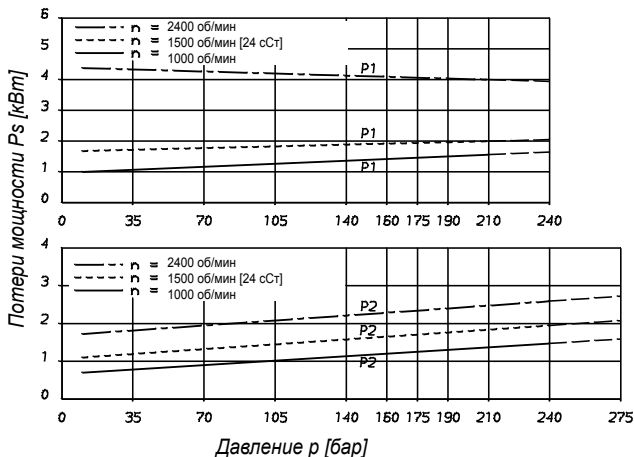

Полная гидродинамическая потеря мощности — сумма для каждой секции при рабочих условиях.

ДОПУСТИМАЯ РАДИАЛЬНАЯ НАГРУЗКА

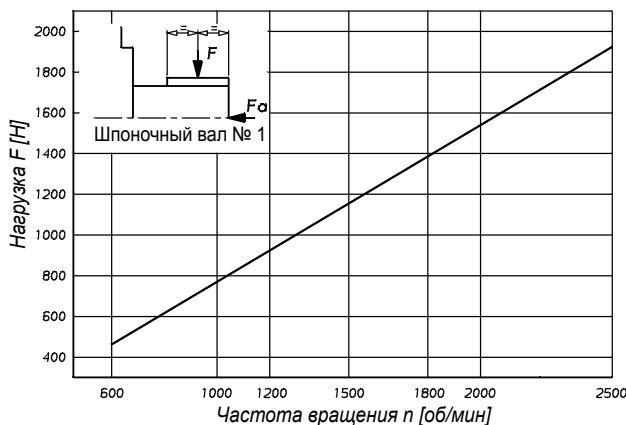

Максимальная допустимая осевая нагрузка \$F_a = 1200\$ Н

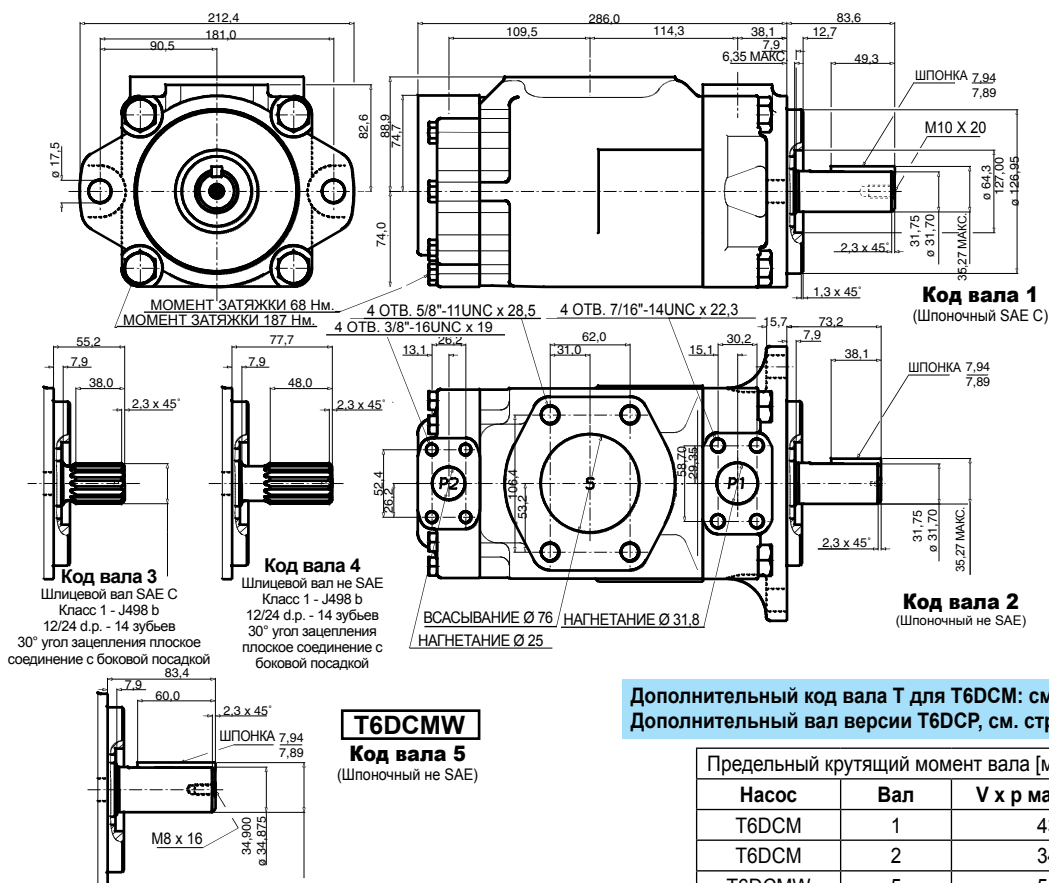

РАБОЧИЕ ХАРАКТЕРИСТИКИ — ТИПОВЫЕ [24 сСт]

Порт нагнетания	Серия	Рабочий объем Vp	Расход Q [л/мин] при n = 1500 об/мин			Входная мощность P [кВт] при n = 1500 об/мин		
			p = 0 бар	p = 140 бар	p = 240 бар	p = 7 бар	p = 140 бар	p = 240 бар
P1	014	47,6 мл/об	71,4	62,1	55,9	2,3	18,5	30,6
	017	58,2 мл/об	87,3	78,0	71,8	2,5	22,2	37,0
	020	66,0 мл/об	9,0	89,7	83,5	2,8	24,9	41,7
	024	79,5 мл/об	119,3	110,0	103,8	3,0	29,6	49,8
	028	89,7 мл/об	134,5	125,2	119,0	3,2	33,2	55,9
	031	98,3 мл/об	147,4	138,1	131,9	3,3	36,2	61,0
	035	111,0 мл/об	166,5	157,2	151,0	3,5	40,7	68,7
	038	120,3 мл/об	180,4	171,1	164,9	3,7	43,9	74,3
	042	136,0 мл/об	204,0	194,7	188,5	4,0	49,4	83,7
	045	145,7 мл/об	218,5	209,2	203,0	4,1	52,8	89,5
050	158,0 мл/об	237,0	227,7	224,0 ¹⁾	4,4	57,0	85,0 ¹⁾	
P2	B03	10,8 мл/об	16,2	10,7	-	1,3	5,3	-
	B05	17,2 мл/об	25,8	20,3	15,8	1,4	7,5	12,2
	B06	21,3 мл/об	31,9	26,5	22,0	1,5	8,9	14,7
	B08	26,4 мл/об	39,6	34,1	29,6	1,6	10,7	17,7
	B10	34,1 мл/об	51,1	45,7	41,2	1,7	13,4	22,3
	B12	37,1 мл/об	55,6	50,2	45,7	1,7	14,4	24,1
	B14	46,0 мл/об	69,0	63,5	59,0	1,9	17,6	29,5
	B17	58,3 мл/об	87,4	82,0	77,5	2,1	21,9	36,9
	B20	63,8 мл/об	95,7	90,2	85,7	2,2	23,8	40,2
	B22	70,3 мл/об	105,4	100,0	95,5	2,3	26,1	44,1
	B25	79,3 мл/об	118,9	113,5	109,0	2,5	29,2	49,5
	B28	88,8 мл/об	133,2	127,7	124,5 ¹⁾	2,8	32,7	48,5 ¹⁾
	B31	100,0 мл/об	150,0	144,5	141,3 ¹⁾	2,8	36,5	54,4 ¹⁾

¹⁾ B28 - B31 - 050 = 210 бар макс. внутр. ²⁾ 042 - 045 - 050 = 2200 об/мин макс.
- Не использовать, т. к. внутренняя утечка больше 50% теоретической подачи.

Возможна поставка соединений с метрической резьбой.

Модель №

Т6ЕС* - 066 - B22 - 1 R 00 - С 1 -

Серия М = **П1**
для мобильных машин с 1 уплотнением вала
Серия Р = **П2**
для мобильных машин 2 уплотнения вала

Обойма для «Р1»
(Подача при 0 бар и 1500 об/мин)
042 = 198,5 л/мин 062 = 295,0 л/мин
045 = 213,6 л/мин 066 = 319,9 л/мин
050 = 237,7 л/мин 072 = 340,6 л/мин
052 = 247,2 л/мин

Обойма для «Р2»
(Подача при 0 бар и 1500 об/мин)
В03 = 16,2 л/мин В17 = 87,4 л/мин
В05 = 25,8 л/мин В20 = 95,7 л/мин
В06 = 31,9 л/мин В22 = 105,4 л/мин
В08 = 39,6 л/мин В25 = 118,9 л/мин
В10 = 51,1 л/мин В28 = 133,2 л/мин
В12 = 55,6 л/мин В31 = 150,0 л/мин
В14 = 69,0 л/мин

Модификация

Класс уплотнения
1 = S1 (для минерального масла)
4 = S4 (для негорючих жидкостей)
5 = S5 (для минерального масла и негорючих жидкостей)

Обозначение конструкции

Расположение портов (см. стр. 34)
00 = стандартное

Направление вращения (вид с торца вала)

R = по часовой стрелке
L = против часовой стрелки

Тип вала
Версия Р
3 = шлицевой
(не SAE)

Тип вала

Версия М
1 = шпоночный (SAE CC)
2 = шпоночный (не SAE)
3 = шлицевой (SAE C)
4 = шлицевой (SAE CC)
T = шлицевой (SAE J718c)

ВНУТРЕННЯЯ УТЕЧКА (ТИПОВЫЕ ЗНАЧЕНИЯ)

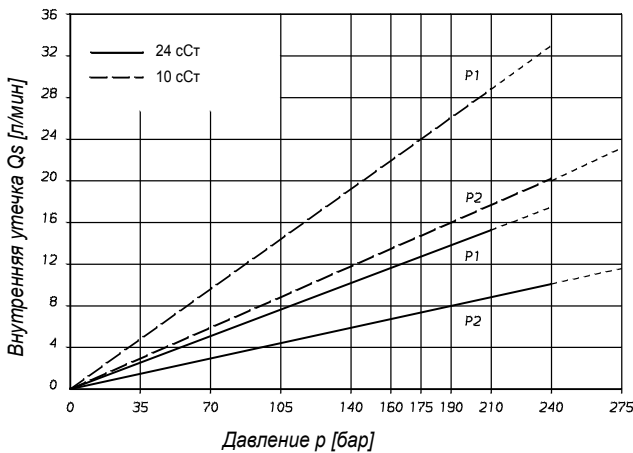

Не включать насос более чем на 5 секунд при любой частоте вращения или вязкости, если внутренняя утечка превышает 50% теоретической подачи. Полная утечка — сумма утечек для каждой секции при рабочих условиях.

**УРОВЕНЬ ШУМА (ТИПОВЫЕ ЗНАЧЕНИЯ)
Т6ЕСМ - 050 - B22**

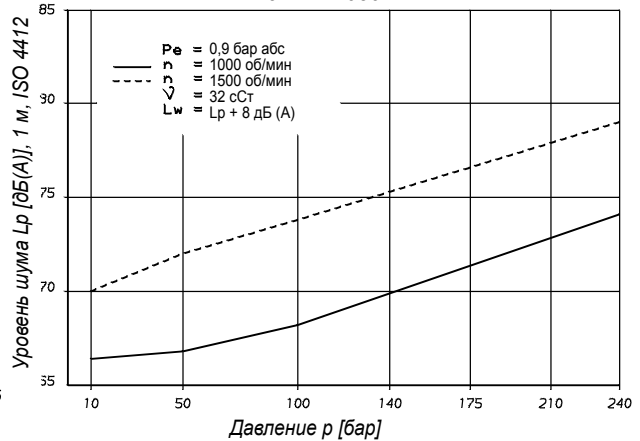

Для двойного насоса уровень шума указан для давления нагнетания каждой секции, отмеченного на кривой.

**ГИДРОМЕХАНИЧЕСКИЕ ПОТЕРИ МОЩНОСТИ
(ТИПОВЫЕ ЗНАЧЕНИЯ)**

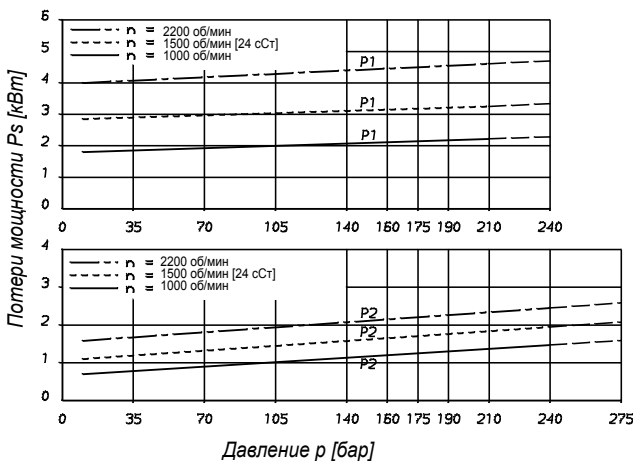

Полная гидродинамическая потеря мощности — сумма для каждой секции при рабочих условиях.

ДОПУСТИМАЯ РАДИАЛЬНАЯ НАГРУЗКА

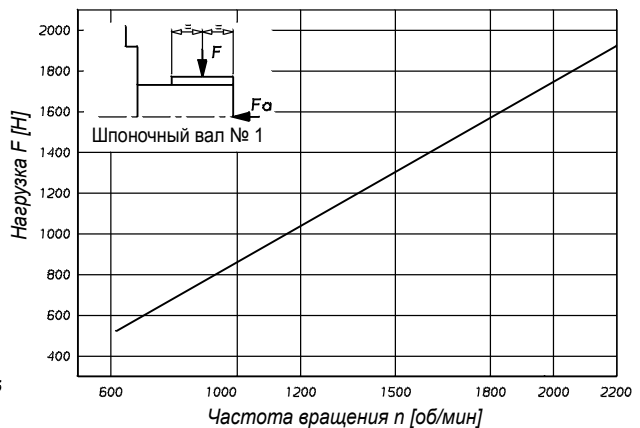

Максимальная допустимая осевая нагрузка \$F_a = 2000\$ Н

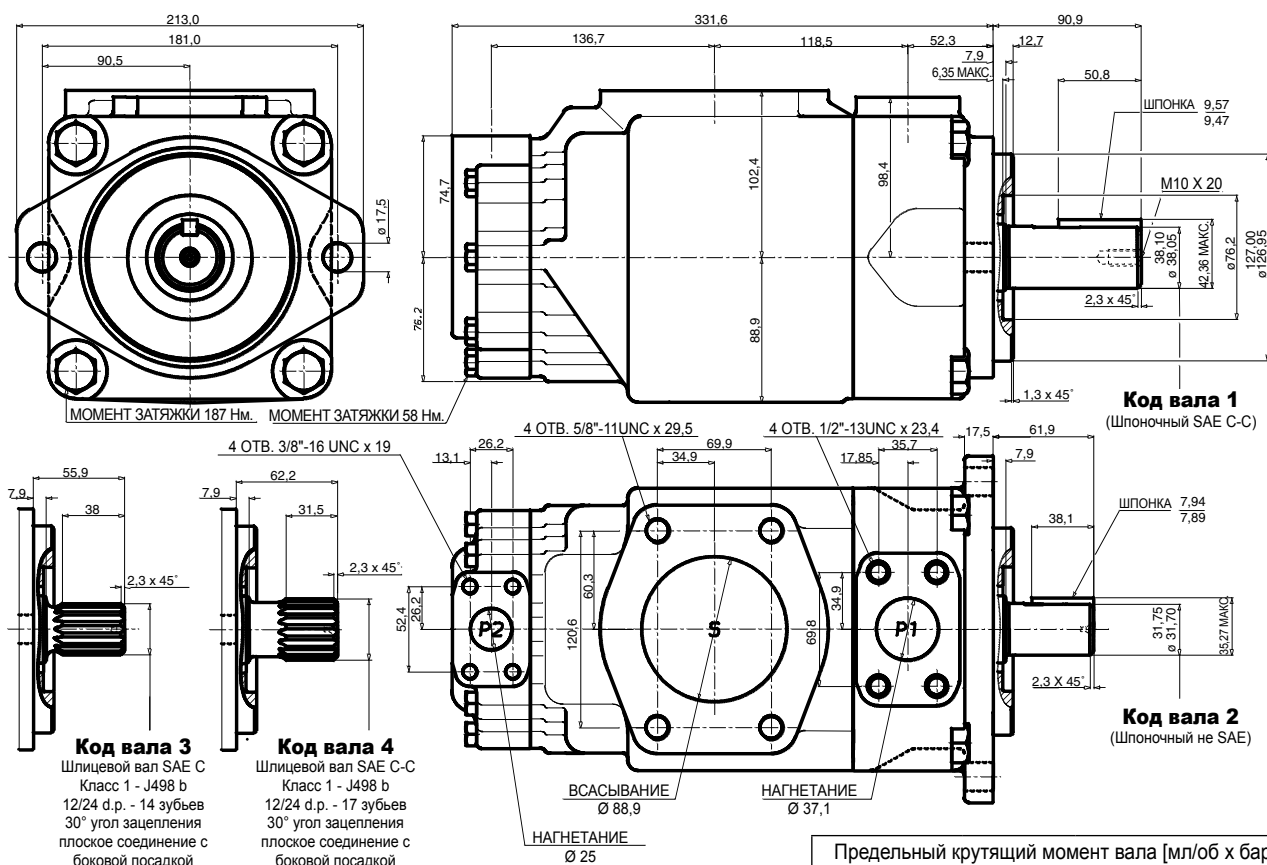

Дополнительный код вала T для Т6ЕСМ: см. стр. 4-5- 33
Дополнительный вал версии Т6ЕСР, см. стр. 4-5- 33

Предельный крутящий момент вала [мл/об x бар]		
Насос	Вал	V x p макс. P1 + P2
Т6ЕСМ	1	72306
	2	34590
	3	61200

РАБОЧИЕ ХАРАКТЕРИСТИКИ — ТИПОВЫЕ [24 cCT]

Порт нагнетания	Серия	Рабочий объем Vp	Расход Q [л/мин] при n = 1500 об/мин			Входная мощность P [кВт] при n = 1500 об/мин		
			p = 0 бар	p = 140 бар	p = 240 бар	p = 7 бар	p = 140 бар	p = 240 бар
P1	042	132,3 мл/об	198,5	188,5	181,3	5,2	49,4	82,6
	045	142,4 мл/об	213,6	203,6	196,5	5,4	52,9	88,7
	050	158,5 мл/об	237,7	227,7	220,6	5,7	58,5	98,3
	052	164,8 мл/об	247,2	237,2	230,1	5,8	60,8	102,1
	062	196,7 мл/об	295,0	285,0	277,9	6,4	71,9	121,3
	066	213,3 мл/об	319,9	309,9	302,8	6,7	77,7	131,2
	072	227,1 мл/об	340,6	330,6	323,5	6,9	82,6	139,5
P2	V03	10,8 мл/об	16,2	10,7	-	1,3	5,3	-
	V05	17,2 мл/об	25,8	20,3	15,8	1,4	7,5	12,2
	V06	21,3 мл/об	31,9	26,5	22,0	1,5	8,9	14,7
	V08	26,4 мл/об	39,6	34,1	29,6	1,6	10,7	17,7
	V10	34,1 мл/об	51,1	45,7	41,2	1,7	13,4	22,3
	V12	37,1 мл/об	55,6	50,2	45,7	1,7	14,4	24,1
	V14	46,0 мл/об	69,0	63,5	59,0	1,9	17,6	29,5
	V17	58,3 мл/об	87,4	82,0	77,5	2,1	21,9	36,9
	V20	63,8 мл/об	95,7	90,2	85,7	2,2	23,8	40,2
	V22	70,3 мл/об	105,4	100,0	95,5	2,3	26,1	44,1
	V25	79,3 мл/об	118,9	113,5	109,0	2,5	29,2	49,5
	V28	88,8 мл/об	133,2	127,7	124,5 ¹⁾	2,8	32,7	48,5 ¹⁾
	V31	100,0 мл/об	150,0	144,5	141,3 ¹⁾	2,8	36,5	54,4 ¹⁾

¹⁾ V28 - V31 = 210 бар макс. внутр. - Не использовать, т. к. внутренняя утечка больше 50% теоретической подачи.
Возможна поставка соединений с метрической резьбой.

Модель №

T6ED* - 066 - 038 - 1 R 00 - C 1 -

Серия M =
для мобильных машин с 1 уплотнением вала
Серия P =
для мобильных машин 2 уплотнения вала

Обойма для «P1»
(Подача при 0 бар и 1500 об/мин)
042 = 198,5 л/мин 062 = 295,0 л/мин
045 = 213,6 л/мин 066 = 319,9 л/мин
050 = 237,7 л/мин 072 = 340,6 л/мин
052 = 247,2 л/мин

Обойма для «P2»
(Подача при 0 бар и 1500 об/мин)
014 = 71,4 л/мин B35 = 166,5 л/мин
017 = 87,3 л/мин B38 = 180,4 л/мин
B20 = 99,0 л/мин B42 = 204,0 л/мин
B24 = 119,3 л/мин B45 = 218,5 л/мин
B28 = 134,5 л/мин B50 = 237,0 л/мин
B31 = 147,4 л/мин

Модификация

Класс уплотнения
1 = S1 (для минерального масла)
4 = S4 (для негорючих жидкостей)
5 = S5 (для минерального масла и негорючих жидкостей)

Обозначение конструкции
Расположение портов (см. стр. 34)
00 = стандартное

Направление вращения (вид с торца вала)
R = по часовой стрелке
L = против часовой стрелки

Тип вала
Версия P
3 = шлицевой
(не SAE)

Тип вала
Версия M
1 = шпоночный (SAE CC)
2 = шпоночный (не SAE)
3 = шлицевой (SAE C)
4 = шлицевой (SAE CC)
T = шлицевой (SAE J718c)

ВНУТРЕННЯЯ УТЕЧКА (ТИПОВЫЕ ЗНАЧЕНИЯ)

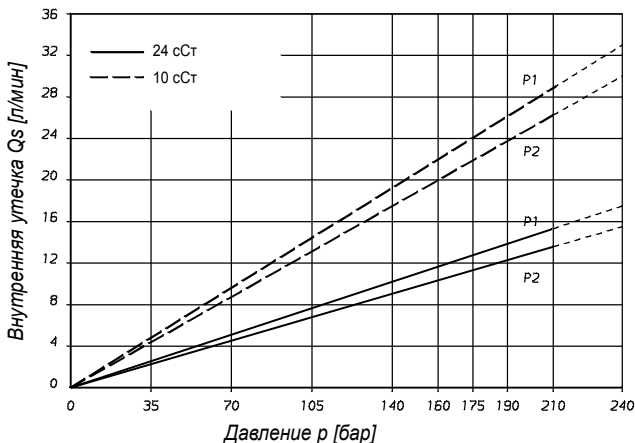

Полная утечка — сумма утечек для каждой секции при рабочих условиях.

УРОВЕНЬ ШУМА (ТИПОВЫЕ ЗНАЧЕНИЯ)

T6EDM - 050 - 038

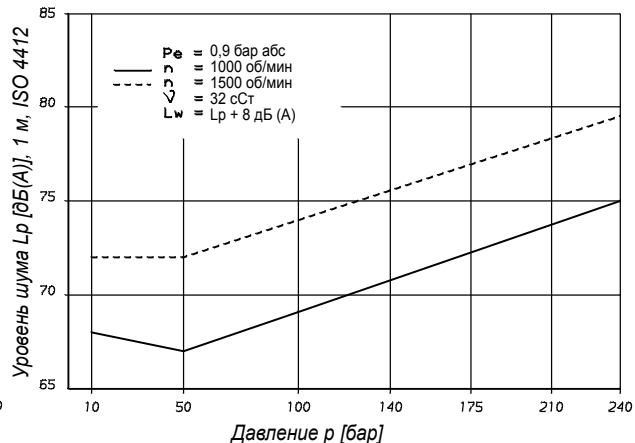

Для двойного насоса уровень шума указан для давления нагнетания каждой секции, отмеченного на кривой.

ГИДРОМЕХАНИЧЕСКИЕ ПОТЕРИ МОЩНОСТИ (ТИПОВЫЕ ЗНАЧЕНИЯ)

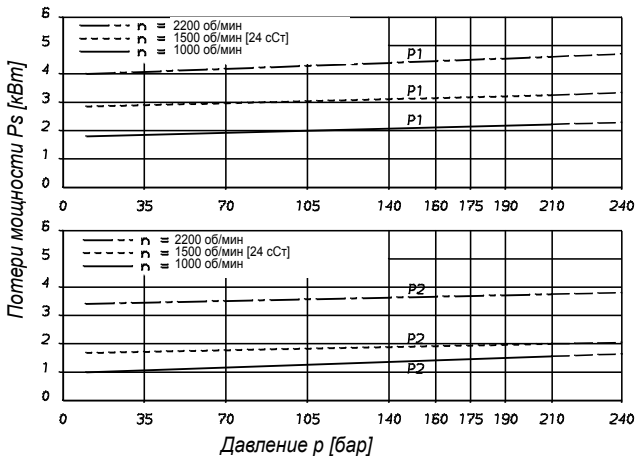

Полная гидродинамическая потеря мощности — сумма для каждой секции при рабочих условиях.

ДОПУСТИМАЯ РАДИАЛЬНАЯ НАГРУЗКА

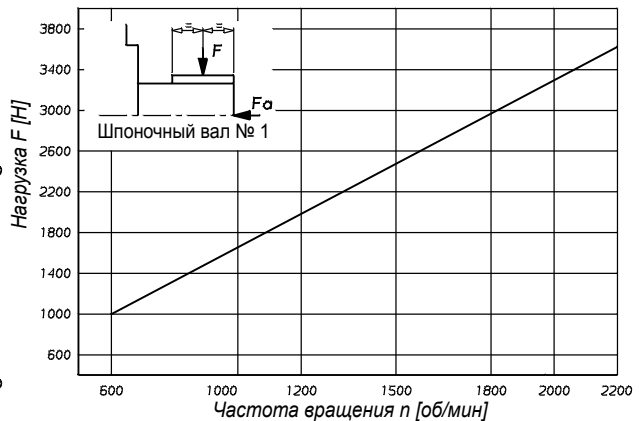

Максимальная допустимая осевая нагрузка Fa = 2000 Н

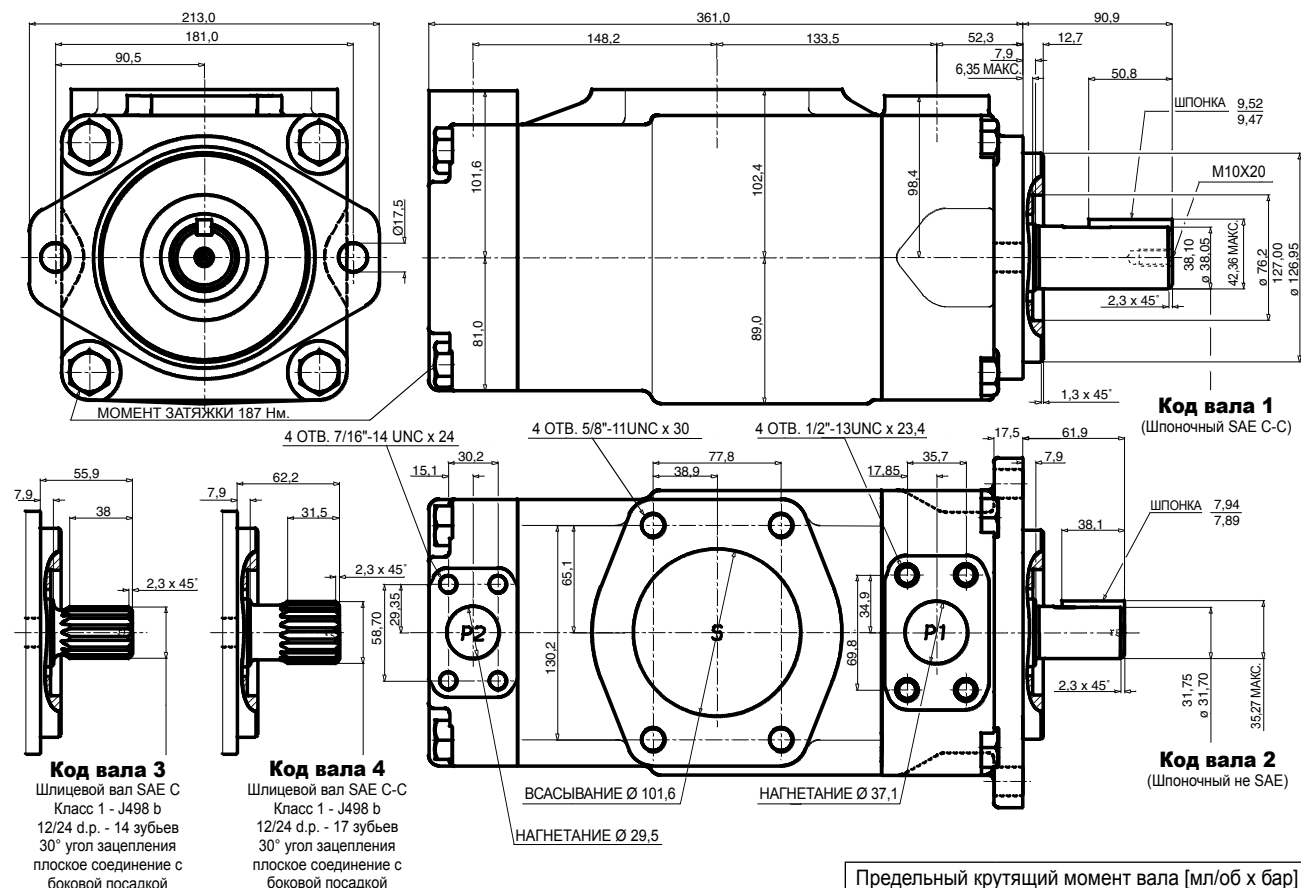

Предельный крутящий момент вала [мл/об x бар]		
Насос	Вал	V x p макс. P1 + P2
T6EDM	1	72306
	2	34590
	3	61200

Дополнительный код вала T для T6EDM: см. стр. 4-5- 33
Дополнительный вал версии T6EDP, см. стр. 4-5- 33

РАБОЧИЕ ХАРАКТЕРИСТИКИ — ТИПОВЫЕ [24 cCт]

Порт нагнетания	Серия	Рабочий объем Vp	Расход Q [л/мин] при n = 1500 об/мин			Расход Q [л/мин] при n = 1500 об/мин		
			p = 0 бар	p = 140 бар	p = 240 бар	p = 7 бар	p = 140 бар	p = 240 бар
P1	042	132,3 мл/об	198,5	188,5	181,3	5,2	49,4	82,6
	045	142,4 мл/об	213,6	203,6	196,5	5,4	52,9	88,7
	050	158,5 мл/об	237,7	227,7	220,6	5,7	58,5	98,3
	052	164,8 мл/об	247,2	237,2	230,1	5,8	60,8	102,1
	062	196,7 мл/об	295,0	285,0	277,9	6,4	71,9	121,3
	066	213,3 мл/об	319,9	309,9	302,8	6,7	77,7	131,2
	072	227,1 мл/об	340,6	330,6	323,5	6,9	82,6	139,5
P2	014	47,6 мл/об	71,4	62,1	55,9	2,3	18,5	30,6
	017	58,2 мл/об	87,3	78,0	71,8	2,5	22,2	37,0
	020	66,0 мл/об	99,0	89,7	83,5	2,8	24,9	41,7
	024	79,5 мл/об	119,3	110,0	103,8	3,0	29,6	49,8
	028	89,7 мл/об	134,5	125,2	119,0	3,2	33,2	55,9
	031	98,3 мл/об	147,4	138,1	131,9	3,3	36,2	61,0
	035	111,0 мл/об	166,5	157,2	151,0	3,5	40,7	68,7
	038	120,3 мл/об	180,4	171,1	164,9	3,7	43,9	74,3
	042	136,0 мл/об	204,0	194,7	188,5	4,0	49,4	83,7
	045	145,7 мл/об	218,5	209,2	203,0	4,1	52,8	89,5
	050	158,0 мл/об	237,0	227,7	224,0 ¹⁾	4,4	57,0	85,0 ¹⁾

¹⁾ 050 = 210 бар макс. внутр. Возможна поставка соединений с метрической резьбой.



Модель № T6DCCM - B38 - B28 - B08 - 1 R 00 - B 1 - 00

Серия

Обойма для «P1»

(Подача при 0 бар и 1500 об/мин)
014 = 71,4 л/мин 035 = 166,5 л/мин
017 = 87,3 л/мин 038 = 180,4 л/мин
020 = 99,0 л/мин 042 = 204,0 л/мин
024 = 119,3 л/мин 045 = 218,5 л/мин
028 = 134,5 л/мин 050 = 237,0 л/мин
031 = 147,4 л/мин

Обойма для «P2» и «P3»

(Подача при 0 бар и 1500 об/мин)
B03 = 16,2 л/мин B17 = 87,4 л/мин
B05 = 25,8 л/мин B20 = 95,7 л/мин
B06 = 31,9 л/мин B22 = 105,4 л/мин
B08 = 39,6 л/мин B25 = 118,9 л/мин
B10 = 51,1 л/мин B28 = 133,2 л/мин
B12 = 55,6 л/мин B31 = 150,0 л/мин
B14 = 69,0 л/мин

Модификация

Монтаж с параметрами соединения

Тип	UNC		Метрический	
	1"	3/4"	1"	3/4"
P3				
Код	00	01	M0	M1

Класс уплотнения

1 = S1 (для минерального масла)
4 = S4 (для негорючих жидкостей)
5 = S5 (для минерального масла и негорючих жидкостей)

Обозначение конструкции

Расположение портов (см. стр. 34 - 35)
00 = стандартная

Направление вращения (вид с торца вала)

R = по часовой стрелке
L = против часовой стрелки

Тип вала

1 = шпоночный (не SAE)
2 = шпоночный (SAE CC)
3 = шлицевой (SAE C)
4 = шлицевой (SAE CC)
6 = шлицевой (не SAE)

РАБОЧИЕ ХАРАКТЕРИСТИКИ — ТИПОВЫЕ [24 сСт]

Порт нагнетания	Серия	Рабочий объем V _p	Расход Q [л/мин] при n = 1500 об/мин			Входная мощность P [кВт] при n = 1500 об/мин		
			p = 0 бар	p = 140 бар	p = 240 бар	p = 7 бар	p = 140 бар	p = 240 бар
P1	014	47,6 мл/об	71,4	62,1	55,9	2,3	18,5	30,6
	017	58,2 мл/об	87,3	78,0	71,8	2,5	22,2	37,0
	020	66,0 мл/об	99,0	89,7	83,5	2,8	24,9	41,7
	024	79,5 мл/об	119,3	110,0	103,8	3,0	29,6	49,8
	028	89,7 мл/об	134,5	125,2	119,0	3,2	33,2	55,9
	031	98,3 мл/об	147,4	138,1	131,9	3,3	36,2	61,0
	035	111,0 мл/об	166,5	157,2	151,0	3,5	40,7	68,7
	038	120,3 мл/об	180,4	171,1	164,9	3,7	43,9	74,3
	042 ²⁾	136,0 мл/об	204,0	194,7	188,5	4,0	49,4	83,7
	045 ²⁾	145,7 мл/об	218,5	209,2	203,0	4,1	52,8	89,5
	050 ²⁾	158,0 мл/об	237,0	227,7	224,0 ¹⁾	4,4	57,0	85,0 ¹⁾
P2 & P3	B03	10,8 мл/об	16,2	10,7	-	1,3	5,3	-
	B05	17,2 мл/об	25,8	20,3	15,8	1,4	7,5	12,2
	B06	21,3 мл/об	31,9	26,5	22,0	1,5	8,9	14,7
	B08	26,4 мл/об	39,6	34,1	29,6	1,6	10,7	17,7
	B10	34,1 мл/об	51,1	45,7	41,2	1,7	13,4	22,3
	B12	37,1 мл/об	55,6	50,2	45,7	1,7	14,4	24,1
	B14	46,0 мл/об	69,0	63,5	59,0	1,9	17,6	29,5
	B17	58,3 мл/об	87,4	82,0	77,5	2,1	21,9	36,9
	B20	63,8 мл/об	95,7	90,2	85,7	2,2	23,8	40,2
	B22	70,3 мл/об	105,4	100,0	95,5	2,3	26,1	44,1
	B25	79,3 мл/об	118,9	113,5	109,0	2,5	29,2	49,5
	B28	88,8 мл/об	133,2	127,7	124,5 ¹⁾	2,8	32,7	48,5 ¹⁾
	B31	100,0 мл/об	150,0	144,5	141,3 ¹⁾	2,8	36,5	54,4 ¹⁾

¹⁾ B28 - B31 - 050 = 210 бар макс. внутр. ²⁾ 042 - 045 - 050 = 2200 об/мин макс.

- Не использовать, т. к. внутренняя утечка больше 50% теоретической подачи

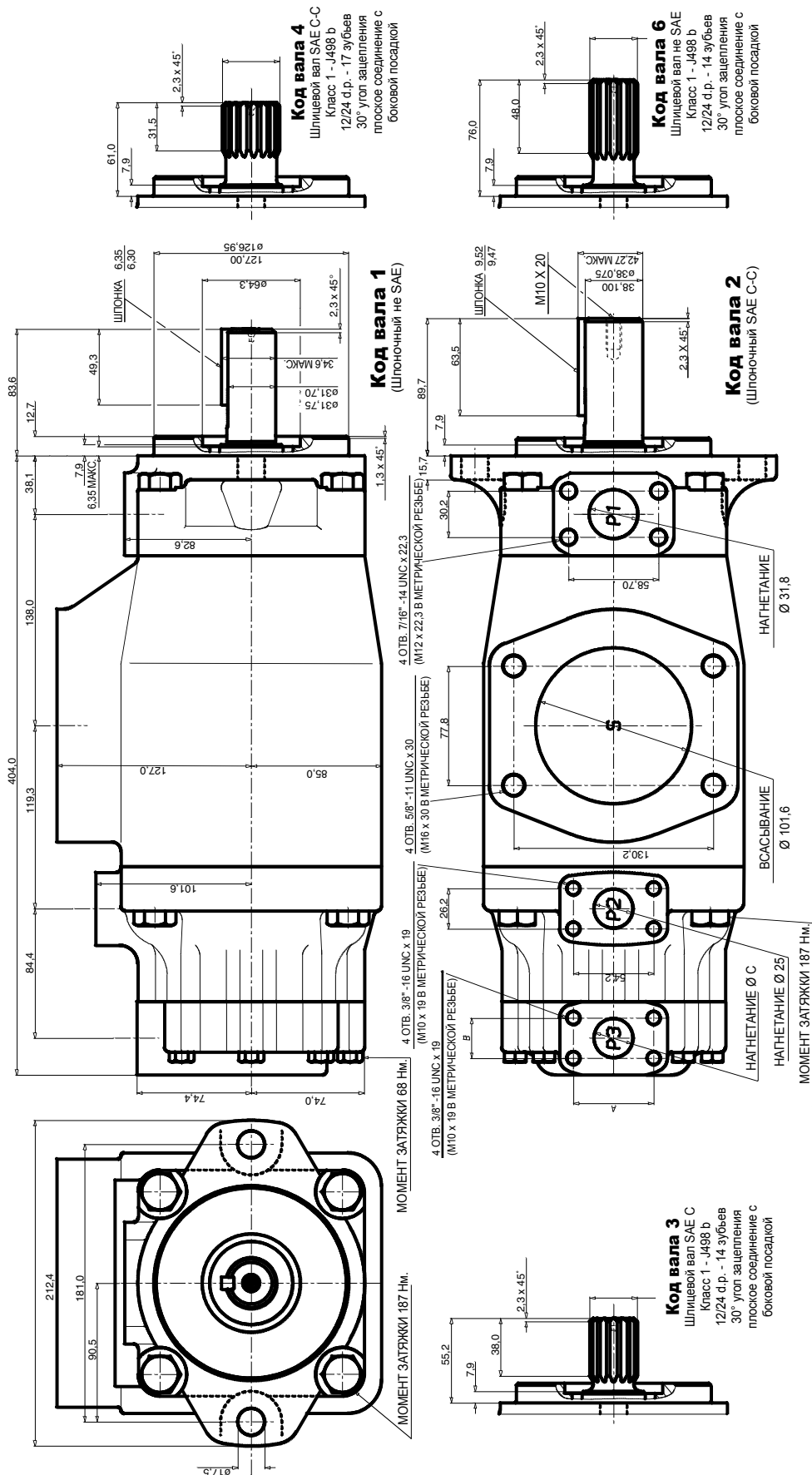

Альтернативный порт				
Порт	Код	A	B	C
P3	00 и M0	52,4	26,2	25,4
P3	01 и M1	47,6	22,2	19,0

Предельный крутящий момент вала [мг/об x бар]				
Насос	Вал	V1 x р макс. P1 + P2 + P3	Вал	V1 x р макс. P1 + P2 + P3
T6DCCM	1	43240	3	61200
	2	66500	4	66500

ВНУТРЕННЯЯ УТЕЧКА (ТИПОВЫЕ ЗНАЧЕНИЯ)

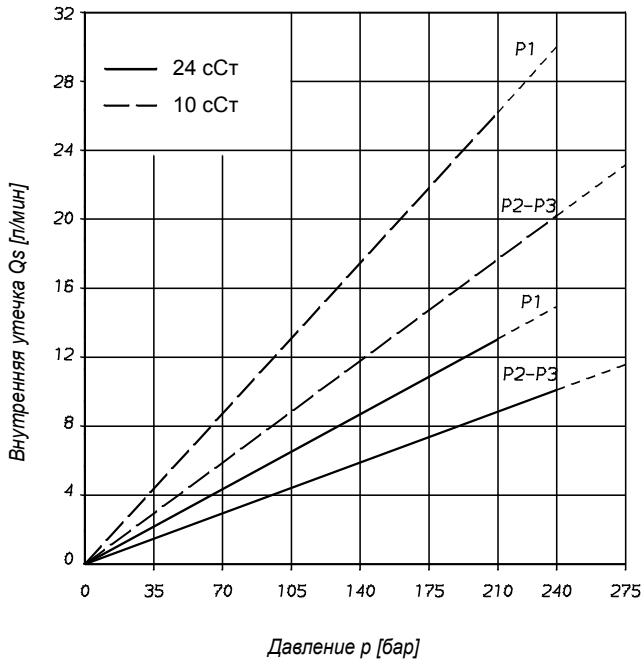

Полная утечка — сумма утечек для каждой секции при рабочих условиях.

**УРОВЕНЬ ШУМА (ТИПОВЫЕ ЗНАЧЕНИЯ)
 T6DCCM - 038 - B22 - B22**

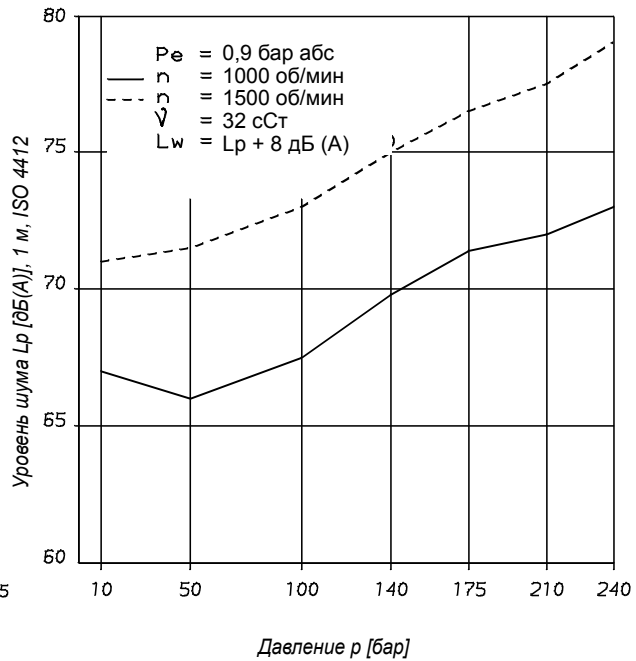

Для собранного насоса уровень шума указан для давления нагнетания каждой секции, отмеченного на кривой.

**ГИДРОМЕХАНИЧЕСКИЕ ПОТЕРИ МОЩНОСТИ
 (ТИПОВЫЕ ЗНАЧЕНИЯ)**

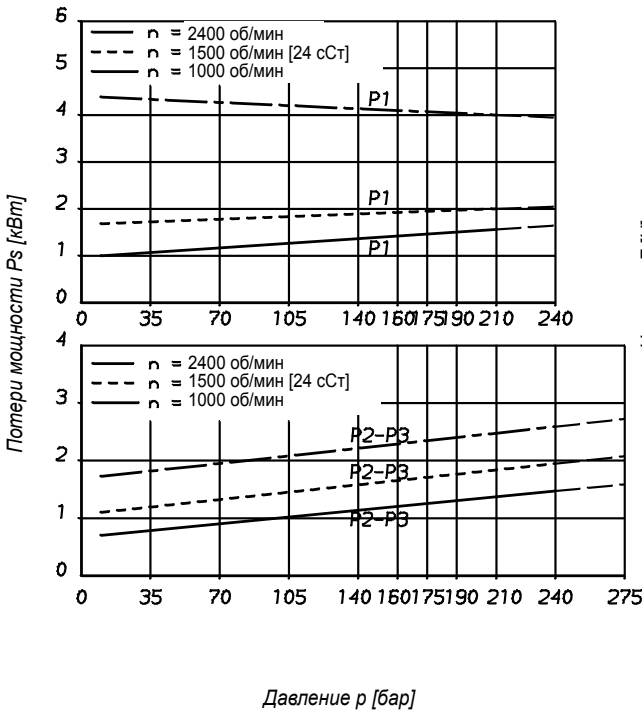

Полная гидродинамическая потеря мощности — сумма для каждой секции при рабочих условиях.

**ДОПУСТИМАЯ РАДИАЛЬНАЯ
 НАГРУЗКА**

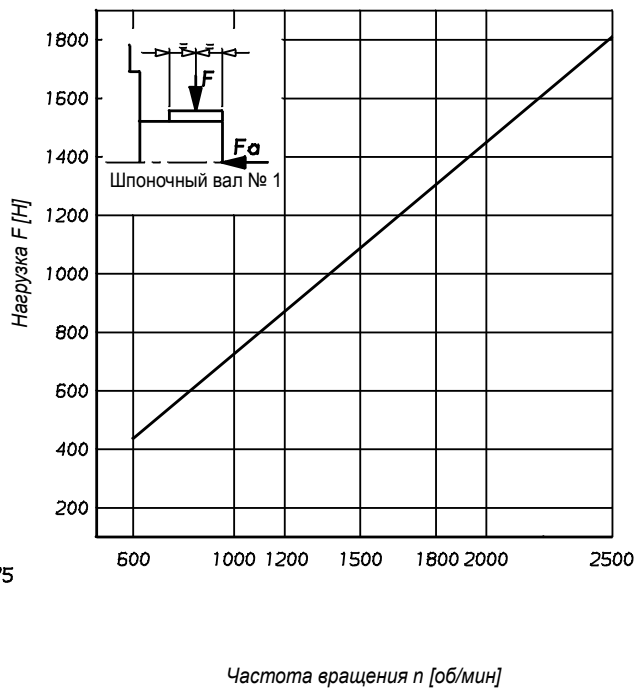

Максимальная допустимая осевая нагрузка $F_a = 800$ Н

ВНУТРЕННЯЯ УТЕЧКА (ТИПОВЫЕ ЗНАЧЕНИЯ)

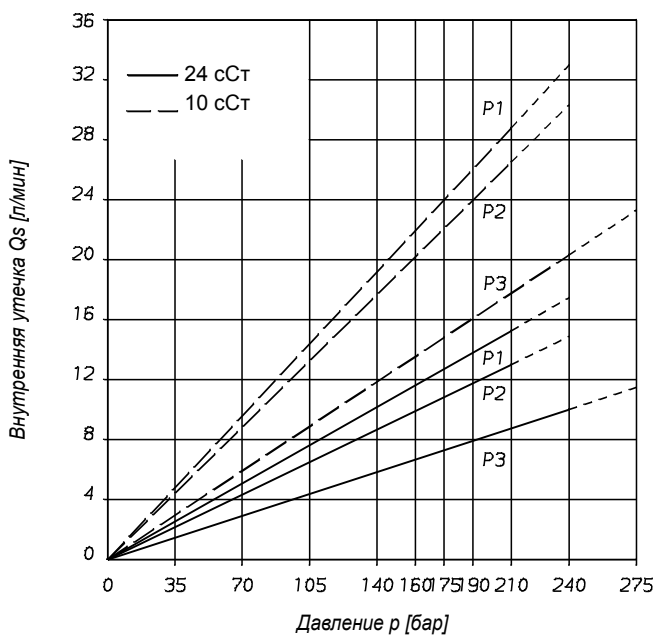

Полная утечка — сумма утечек для каждой секции при рабочих условиях.

**УРОВЕНЬ ШУМА (ТИПОВЫЕ ЗНАЧЕНИЯ)
 T6EDCM - 062 - 035 - B17**

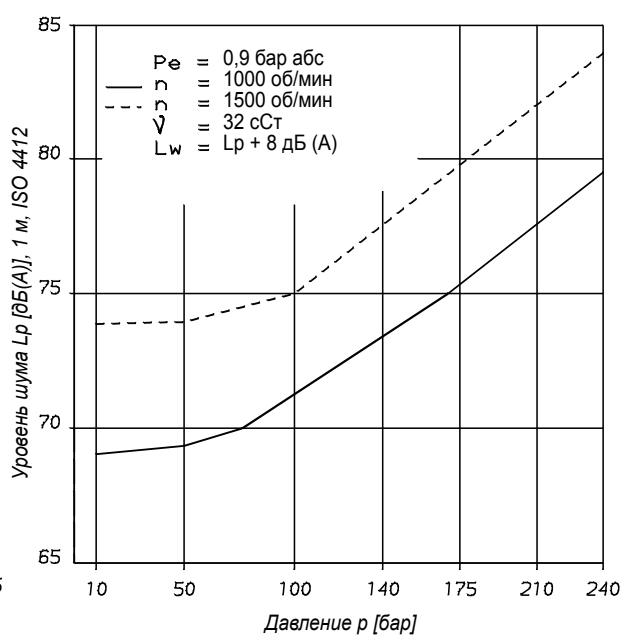

Для собранного насоса уровень шума указан для давления нагнетания каждой секции, отмеченного на кривой.

**ГИДРОМЕХАНИЧЕСКИЕ ПОТЕРИ МОЩНОСТИ
 (ТИПОВЫЕ ЗНАЧЕНИЯ)**

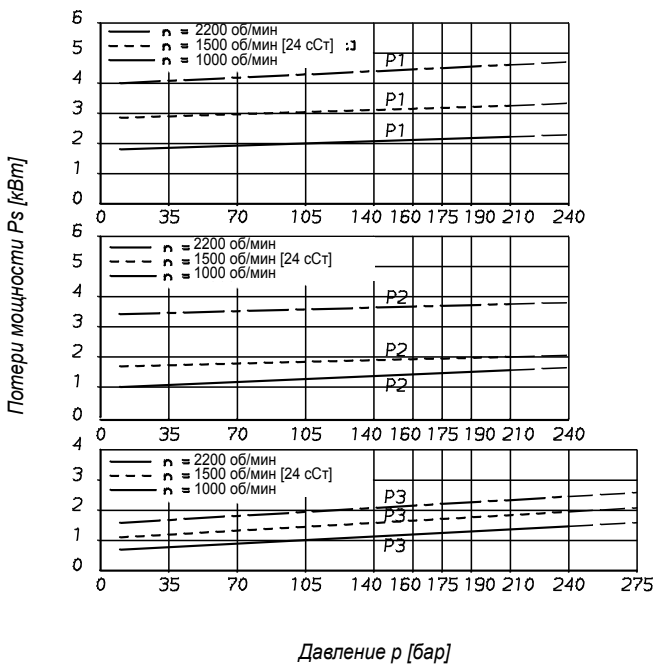

Полная гидродинамическая потеря мощности — сумма для каждой секции при рабочих условиях.

**ДОПУСТИМАЯ РАДИАЛЬНАЯ
 НАГРУЗКА**

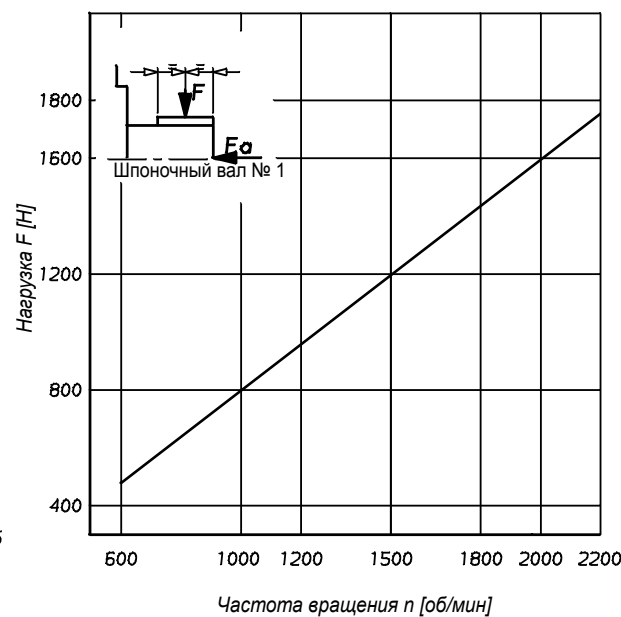

Максимальная допустимая осевая нагрузка $F_a = 2000$ Н



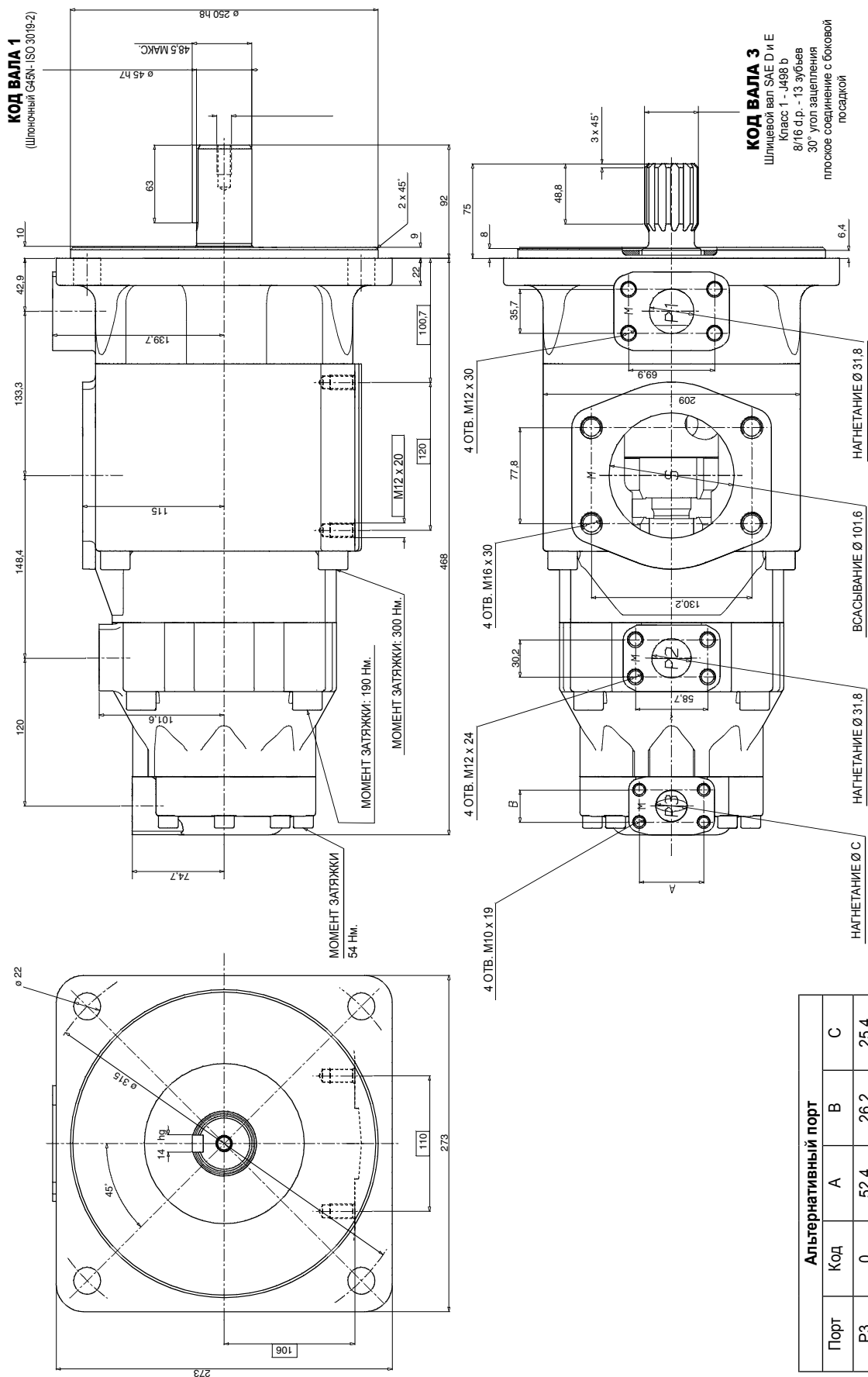

Порт	Альтернативный порт			
	Код	A	B	C
P3	0	52,4	26,2	25,4
P3	1	47,6	22,2	19,0

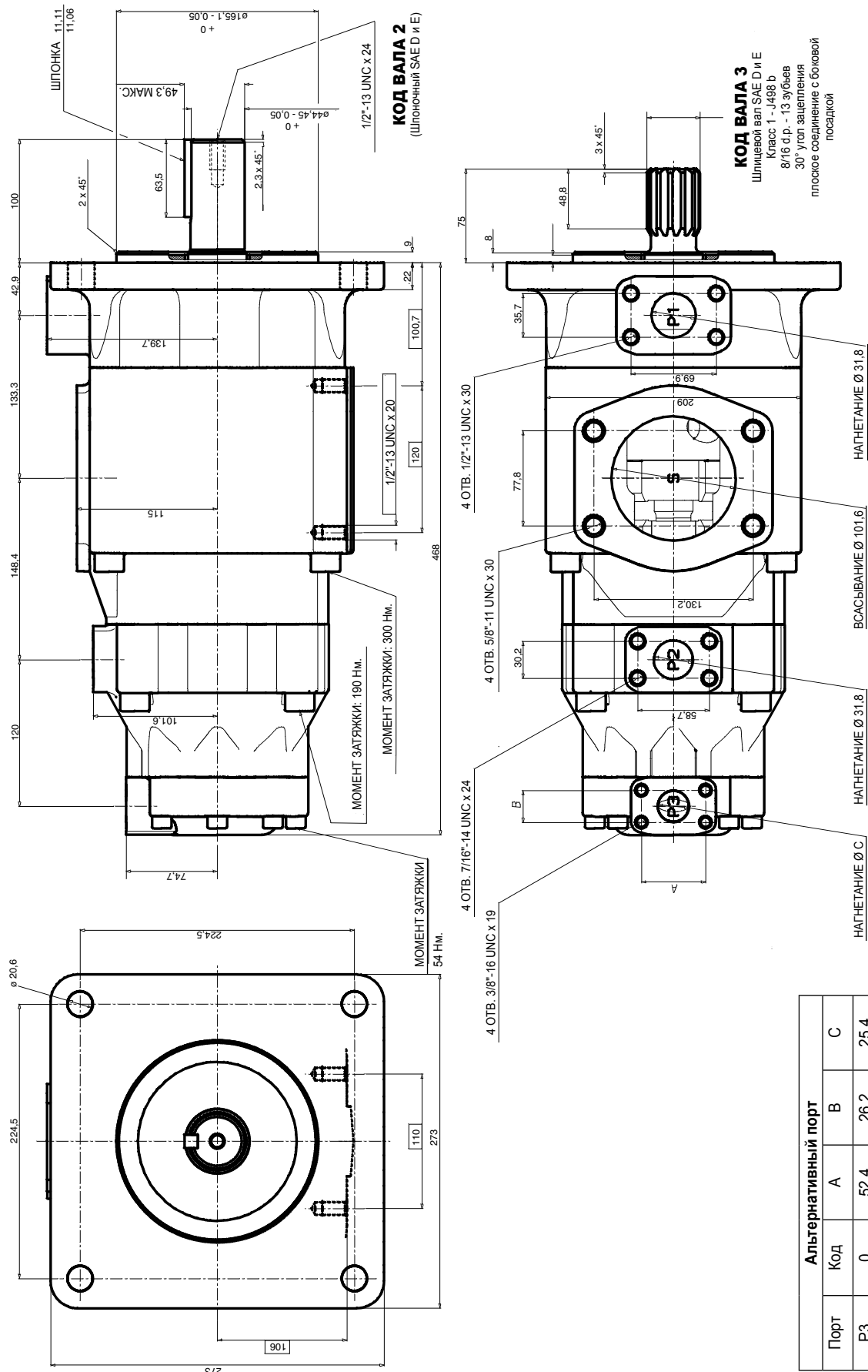

Альтернативный порт		Альтернативный порт		
		А	В	С
Порт	Код	А	В	С
P3	0	52,4	26,2	25,4
P3	1	47,6	22,2	19,0

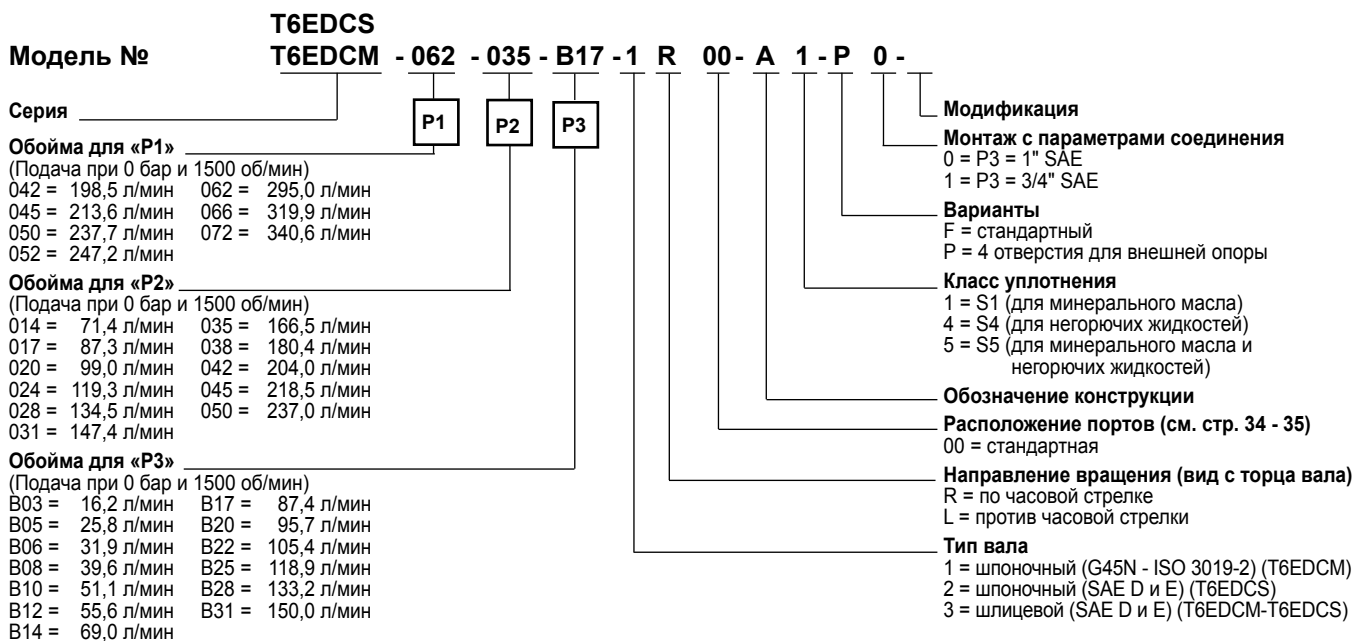

РАБОЧИЕ ХАРАКТЕРИСТИКИ — ТИПОВЫЕ [24 cCт]

Порт нагнетания	Серия	Рабочий объем Vp	Расход Q [л/мин] при n = 1500 об/мин			Входная мощность P [кВт] при n = 1500 об/мин		
			p = 0 бар	p = 140 бар	p = 240 бар	p = 7 бар	p = 140 бар	p = 240 бар
P1	042	132,3 мл/об	198,5	188,5	181,3	5,2	49,4	82,6
	045	142,4 мл/об	213,6	203,6	196,5	5,4	52,9	88,7
	050	158,5 мл/об	237,7	227,7	220,6	5,7	58,5	98,3
	452	164,8 мл/об	247,2	237,2	230,1	5,8	60,8	102,1
	062	196,7 мл/об	295,0	285,0	277,9	6,4	71,9	121,3
	066	213,3 мл/об	319,9	309,9	302,8	6,7	77,7	131,2
	072	227,1 мл/об	340,6	330,6	323,5	6,9	82,6	139,5
P2	014	47,6 мл/об	71,4	62,1	55,9	2,3	18,5	30,6
	017	58,2 мл/об	87,3	78,0	71,8	2,5	22,2	37,0
	020	66,0 мл/об	99,0	89,7	83,5	2,8	24,9	41,7
	024	79,5 мл/об	119,3	110,0	103,8	3,0	29,6	49,8
	028	89,7 мл/об	134,5	125,2	119,0	3,2	33,2	55,9
	031	98,3 мл/об	147,4	138,1	131,9	3,3	36,2	61,0
	035	111,0 мл/об	166,5	157,2	151,0	3,5	40,7	68,7
	038	120,3 мл/об	180,4	171,1	164,9	3,7	43,9	74,3
	042	136,0 мл/об	204,0	194,7	188,5	4,0	49,4	83,7
	045	145,7 мл/об	218,5	209,2	203,0	4,1	52,8	89,5
P3	050	158,0 мл/об	237,0	227,7	224,0 ¹⁾	4,4	57,0	85,0 ¹⁾
	В03	10,8 мл/об	16,2	10,7	-	1,3	5,3	-
	В05	17,2 мл/об	25,8	20,3	15,8	1,4	7,5	12,2
	В06	21,3 мл/об	31,9	26,5	22,0	1,5	8,9	14,7
	В08	26,4 мл/об	39,6	34,1	29,6	1,6	10,7	17,7
	В10	34,1 мл/об	51,1	45,7	41,2	1,7	13,4	22,3
	В12	37,1 мл/об	55,6	50,2	45,7	1,7	14,4	24,1
	В14	46,0 мл/об	69,0	63,5	59,0	1,9	17,6	29,5
	В17	58,3 мл/об	87,4	80,0	77,5	2,1	21,9	36,9
	В20	63,8 мл/об	95,7	90,2	85,7	2,2	23,8	40,2
	В22	70,3 мл/об	105,4	100,0	95,5	2,3	26,1	44,1
	В25	79,3 мл/об	118,9	113,5	109,0	2,5	29,2	49,5
	В28	88,8 мл/об	133,2	127,7	124,5 ¹⁾	2,8	32,7	48,5 ¹⁾
	В31	100,0 мл/об	150,0	144,5	141,3 ¹⁾	2,8	36,5	54,4 ¹⁾

¹⁾ В28 - В31 - 050 = 210 бар макс. внутр. - Не использовать, т. к. внутренняя утечка больше 50% теоретического расхода.

ДОПОЛНИТЕЛЬНАЯ ВЕРСИЯ P

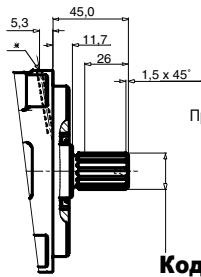

T6CCP
Предельный крутящий момент вала
20600 [мл/об x бар]

Код вала 3
шлицевой вал не SAE
Класс 1 - J498b
16/32 d.p. - 13 зубьев
30° угол зацепления

плоское соединение с боковой посадкой

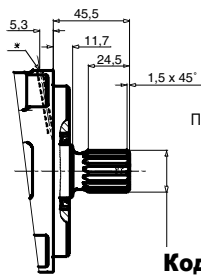

T6CCP
Предельный крутящий момент вала
32670 [мл/об x бар]

Код вала 4
шлицевой вал SAE B-B
Класс 1 - J498b
16/32 d.p. - 15 зубьев
30° угол зацепления

плоское соединение с боковой посадкой

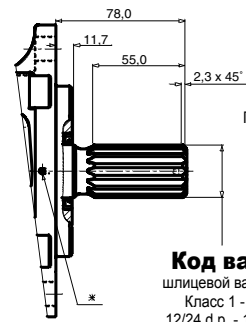

T6CCP
Предельный крутящий момент вала
32670 [мл/об x бар]

Код вала 6
шлицевой вал не SAE
Класс 1 - J498b
12/24 d.p. - 14 зубьев
30° угол зацепления

плоское соединение с боковой посадкой

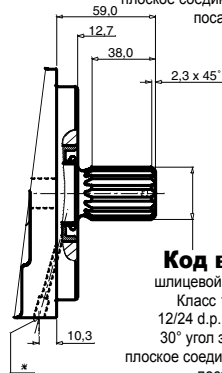

T6DP

Код вала 3
шлицевой вал не SAE
Класс 1 - J498b
12/24 d.p. - 14 зубьев
30° угол зацепления

плоское соединение с боковой посадкой

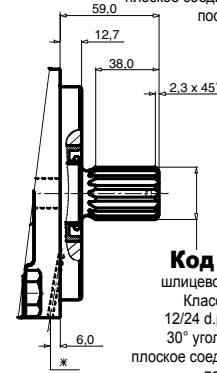

T6DCP

Код вала 3
шлицевой вал не SAE
Класс 1 - J498b
12/24 d.p. - 14 зубьев
30° угол зацепления

плоское соединение с боковой посадкой

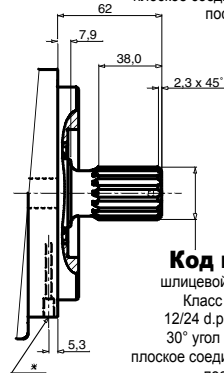

T6EP - T6ECP
T6EDP

Предельный крутящий момент вала
61200 [мл/об x бар]

Код вала 3
шлицевой вал не SAE
Класс 1 - J498b
12/24 d.p. - 14 зубьев
30° угол зацепления

плоское соединение с боковой посадкой

* Выпускное отверстие между двойными уплотнениями вала.

ДОПОЛНИТЕЛЬНЫЙ КОД ВАЛА T: ОТБОР МОЩНОСТИ 540 ОБ/МИН - SAE J718C ДЛЯ СЕЛЬСКОХОЗЯЙСТВЕННЫХ ТРАКТОРОВ

Предельный крутящий момент вала

T6CCMW - 32670 [мл/об x бар]

T6DCMW - 66600 [мл/об x бар]

T6EM - T6ECM - T6EDM - 70400 [мл/об x бар]

T6DM

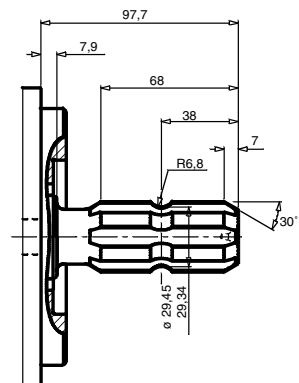
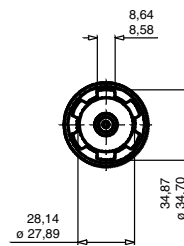
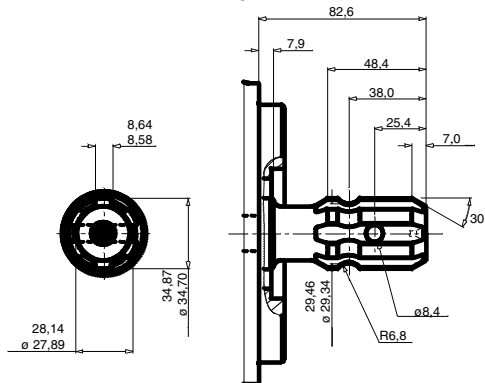

ДОПОЛНИТЕЛЬНЫЕ СПЕЦИАЛЬНЫЕ ВАЛЫ T6CCMW

Код вала R

Предельный крутящий момент вала
18100 [мл/об x бар]

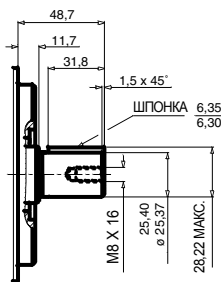

Код вала V

Предельный крутящий момент вала
32670 [мл/об x бар]

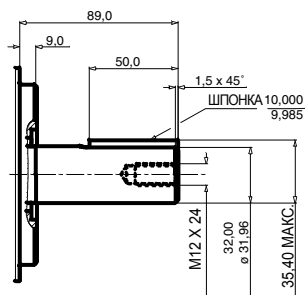

Код вала X

Предельный крутящий момент вала
25400 [мл/об x бар]

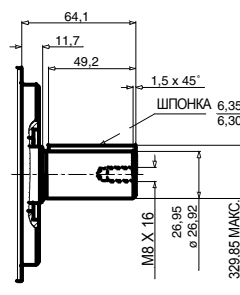

Код вала W

Предельный крутящий момент вала
32670 [мл/об x бар]

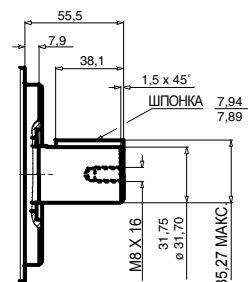

T6CC* - T6DC* - T6EC*

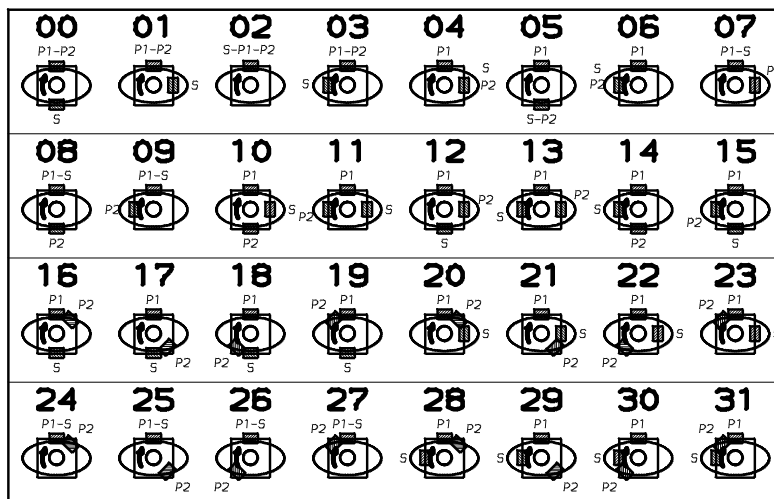

T6ED*

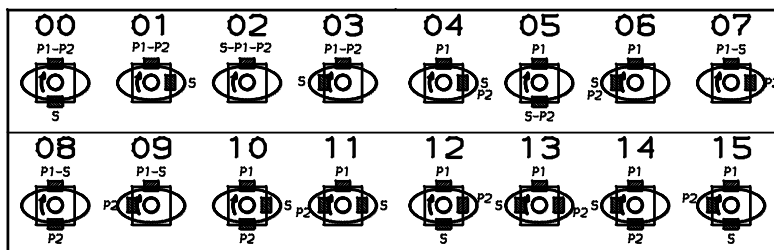



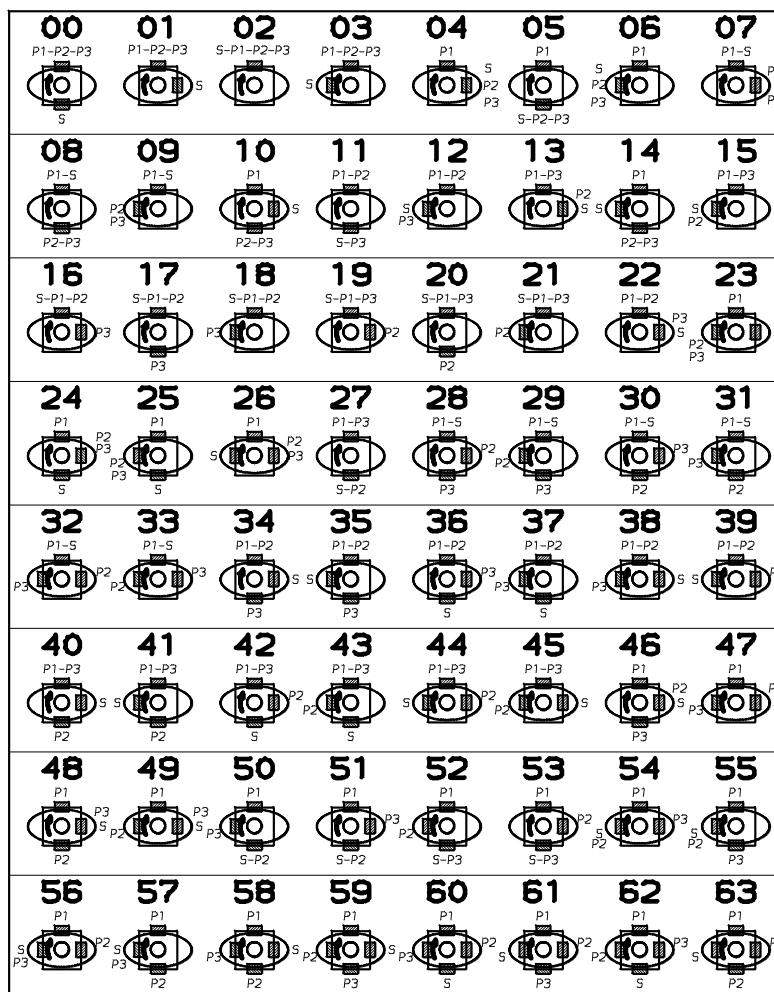





































































































T6DCCM - T6EDC*



T6DCCM -
 T6EDC*

P1

S	P2	P3				P2	P3			
		02	16	17	18		20	30	08	31
										
		19	07	28	32		21	33	29	09
										
		01	22	34	38		40	48	10	58
										
		13	04	46	47		45	49	59	23
										
		00	36	11	37		27	51	05	50
										
		42	24	53	60		43	62	52	25
										
		03	39	35	12		41	63	14	57
										
		44	26	61	56		15	54	55	06
										

4

